

Inspiron 22 3000

Εγχειρίδιο σέρβις

Μοντέλο υπολογιστή: **Inspiron 22-3264**
Μοντέλο σύμφωνα με τους κανονισμούς: **W17B**
Τύπος σύμφωνα με τους κανονισμούς: **W17B003**



Σημείωση, προσοχή και προειδοποίηση



ΣΗΜΕΙΩΣΗ: Η ΣΗΜΕΙΩΣΗ υποδεικνύει σημαντικές πληροφορίες που σας βοηθούν να χρησιμοποιείτε καλύτερα το προϊόν σας.



ΠΡΟΣΟΧΗ: Η ΠΡΟΣΟΧΗ υποδεικνύει είτε ενδεχόμενη ζημιά στο υλισμικό είτε απώλεια δεδομένων και σας ενημερώνει για τον τρόπο με τον οποίο μπορείτε να αποφύγετε το πρόβλημα.



ΠΡΟΕΙΔΟΠΟΙΗΣΗ: Η ΠΡΟΕΙΔΟΠΟΙΗΣΗ υποδεικνύει ότι υπάρχει το ενδεχόμενο να προκληθούν υλική ζημιά και απλός ή θανάσιμος τραυματισμός.

© 2016 Dell Inc. Με επιφύλαξη κάθε νόμιμου δικαιώματος. Το προϊόν προστατεύεται από τη νομοθεσία των ΗΠΑ και τη διεθνή νομοθεσία για τα πνευματικά δικαιώματα και την πνευματική ιδιοκτησία. Η ονομασία Dell και το λογότυπο της Dell είναι εμπορικά σήματα της Dell Inc. στις ΗΠΑ και/ή στη δικαιοδοσία άλλων χωρών. Όλα τα άλλα σήματα και όλες οι άλλες ονομασίες που μνημονεύονται στο έγγραφο ενδέχεται να είναι εμπορικά σήματα των αντίστοιχων εταιρειών τους.

2016 - 08

Αναθ. A00

Πίνακας περιεχομένων

Πριν από την εκτέλεση εργασιών στο εσωτερικό του υπολογιστή σας.....	9
Προτού ξεκινήσετε	9
Οδηγίες ασφαλείας.....	10
Συνιστώμενα εργαλεία.....	11
Λίστα βιδών.....	11
Μετά την εκτέλεση εργασιών στο εσωτερικό του υπολογιστή σας.....	13
Τεχνική επισκόπηση.....	14
Εσωτερική όψη του υπολογιστή σας.....	15
Εξαρτήματα πλακέτας συστήματος.....	15
Αφαίρεση της βάσης.....	18
Τρίποδη βάση.....	18
Βάθρο.....	21
Διαδικασία για την αφαίρεση του ανυψωτήρα από τη βάση στήριξης.....	22
Επανατοποθέτηση της βάσης.....	25
Τρίποδη βάση.....	25
Βάθρο.....	25
Διαδικασία για την επανατοποθέτηση του ανυψωτήρα στη βάση στήριξης.....	25



Αφαίρεση του πίσω καλύμματος.....	27
Προαπαιτούμενες ενέργειες.....	27
Διαδικασία.....	27
Επανατοποθέτηση του πίσω καλύμματος.....	29
Διαδικασία.....	29
Μετέπειτα απαιτούμενες ενέργειες.....	29
Επανατοποθέτηση της μονάδας οπτικού δίσκου.....	30
Προαπαιτούμενες ενέργειες.....	30
Διαδικασία.....	30
Αφαίρεση της μονάδας οπτικού δίσκου.....	33
Διαδικασία.....	33
Μετέπειτα απαιτούμενες ενέργειες.....	34
Αφαίρεση του σκληρού δίσκου.....	35
Προαπαιτούμενες ενέργειες.....	35
Διαδικασία.....	35
Επανατοποθέτηση του σκληρού δίσκου.....	38
Διαδικασία.....	38
Μετέπειτα απαιτούμενες ενέργειες.....	38
Αφαίρεση της θωράκισης της πλακέτας συστήματος....	39
Προαπαιτούμενες ενέργειες.....	39
Διαδικασία.....	39
Επανατοποθέτηση της θωράκισης της πλακέτας συστήματος.....	41
Διαδικασία.....	41
Μετέπειτα απαιτούμενες ενέργειες.....	41

Αφαίρεση της μονάδας μνήμης.....	42
Προαπαιτούμενες ενέργειες.....	42
Διαδικασία.....	42
Επανατοποθέτηση της μονάδας μνήμης.....	44
Διαδικασία.....	44
Μετέπειτα απαιτούμενες ενέργειες.....	46
Αφαίρεση της κάρτας ασύρματης επικοινωνίας.....	47
Προαπαιτούμενες ενέργειες.....	47
Διαδικασία.....	47
Επανατοποθέτηση της κάρτας ασύρματης επικοινωνίας.....	49
Διαδικασία.....	49
Μετέπειτα απαιτούμενες ενέργειες.....	51
Αφαίρεση της πλακέτας των κουμπιών ρύθμισης.....	52
Προαπαιτούμενες ενέργειες.....	52
Διαδικασία.....	52
Επανατοποθέτηση της πλακέτας των κουμπιών ρύθμισης.....	54
Διαδικασία.....	54
Μετέπειτα απαιτούμενες ενέργειες.....	54
Αφαίρεση του μικροφώνου.....	55
Προαπαιτούμενες ενέργειες.....	55
Διαδικασία.....	55



Επανατοποθέτηση του μικροφώνου.....	57
Διαδικασία.....	57
Μετέπειτα απαιτούμενες ενέργειες.....	57
Αφαίρεση της κάμερας.....	58
Προαπαιτούμενες ενέργειες.....	58
Διαδικασία.....	58
Επανατοποθέτηση της κάμερας.....	62
Διαδικασία.....	62
Μετέπειτα απαιτούμενες ενέργειες.....	62
Αφαίρεση της μπαταρίας σε σχήμα νομίσματος.....	63
Προαπαιτούμενες ενέργειες.....	63
Διαδικασία.....	63
Επανατοποθέτηση της μπαταρίας σε σχήμα νομίσματος.....	65
Διαδικασία.....	65
Μετέπειτα απαιτούμενες ενέργειες.....	65
Αφαίρεση του ανεμιστήρα.....	66
Προαπαιτούμενες ενέργειες.....	66
Διαδικασία.....	66
Επανατοποθέτηση του ανεμιστήρα.....	68
Διαδικασία.....	68
Μετέπειτα απαιτούμενες ενέργειες.....	68
Αφαίρεση της ψύκτρας.....	69
Προαπαιτούμενες ενέργειες.....	69
Διαδικασία.....	69

Επανατοποθέτηση της ψύκτρας.....	71
Διαδικασία.....	71
Μετέπειτα απαιτούμενες ενέργειες.....	71
Αφαίρεση των ηχείων.....	72
Προαπαιτούμενες ενέργειες.....	72
Διαδικασία.....	72
Επανατοποθέτηση των ηχείων.....	74
Διαδικασία.....	74
Μετέπειτα απαιτούμενες ενέργειες.....	74
Αφαίρεση της πλακέτας συστήματος.....	75
Προαπαιτούμενες ενέργειες.....	75
Διαδικασία.....	76
Επανατοποθέτηση της πλακέτας συστήματος.....	79
Διαδικασία.....	79
Μετέπειτα απαιτούμενες ενέργειες.....	80
Αφαίρεση της διάταξης της οθόνης.....	81
Προαπαιτούμενες ενέργειες.....	81
Διαδικασία.....	82
Επανατοποθέτηση της διάταξης της οθόνης.....	86
Διαδικασία.....	86
Μετέπειτα απαιτούμενες ενέργειες.....	87
Αφαίρεση του καλωδίου της οθόνης.....	88
Προαπαιτούμενες ενέργειες.....	88
Διαδικασία.....	89





Επανατοποθέτηση του καλωδίου της οθόνης.....	90
Διαδικασία.....	90
Μετέπειτα απαιτούμενες ενέργειες.....	90
Αφαίρεση των λαστιχένιων ποδιών.....	92
Προαπαιτούμενες ενέργειες.....	92
Διαδικασία.....	93
Επανατοποθέτηση των λαστιχένιων ποδιών.....	94
Διαδικασία.....	94
Μετέπειτα απαιτούμενες ενέργειες.....	94
Πρόγραμμα ρύθμισης του BIOS.....	96
Επισκόπηση BIOS.....	96
Είσοδος στο πρόγραμμα ρύθμισης του BIOS.....	96
Διαγραφή ξεχασμένων κωδικών πρόσβασης.....	97
Προαπαιτούμενες ενέργειες.....	97
Διαδικασία.....	97
Μετέπειτα απαιτούμενες ενέργειες.....	98
Απαλοιφή ρυθμίσεων CMOS.....	99
Προαπαιτούμενες ενέργειες.....	99
Διαδικασία.....	99
Μετέπειτα απαιτούμενες ενέργειες.....	100
Αναβάθμιση του BIOS.....	101
Διαγνωστικές λυχνίες συστήματος.....	102
Λήψη βοήθειας και επικοινωνία με την Dell.....	104
Πόροι αυτοβοήθειας.....	104
Επικοινωνία με την Dell.....	105

Πριν από την εκτέλεση εργασιών στο εσωτερικό του υπολογιστή σας

 **ΣΗΜΕΙΩΣΗ:** Οι εικόνες που θα βρείτε στο έγγραφο ενδέχεται να διαφέρουν από τον υπολογιστή σας, πράγμα που εξαρτάται από τη συνδεσμολογία που παραγγείλατε.

Προτού ξεκινήσετε

- 1 Αποθηκεύστε και κλείστε όλα τα ανοιχτά αρχεία και τερματίστε όλες τις ανοιχτές εφαρμογές.
- 2 Τερματίστε τη λειτουργία του υπολογιστή σας.
Η οδηγία για τον τερματισμό της λειτουργίας του υπολογιστή σας ποικίλλει και εξαρτάται από το λειτουργικό σύστημα που έχει εγκατεστημένο.

- Windows 10: Κάντε κλικ στις επιλογές **Start** →  **Power** → **Shut down** (Εναρξη > Κουμπί λειτουργίας > Τερματισμός λειτουργίας).
- Windows 8.1: Στην οθόνη **Start (Εναρξη)** κάντε κλικ στο εικονίδιο λειτουργίας  → **Shut down** (Τερματισμός λειτουργίας).
- Windows 7: Κάντε κλικ στις επιλογές **Start** → **Shut down** (Εναρξη > Τερματισμός λειτουργίας).

 **ΣΗΜΕΙΩΣΗ:** Αν χρησιμοποιείτε διαφορετικό λειτουργικό σύστημα, ανατρέξτε στην τεκμηρίωσή του για οδηγίες σχετικά με τον τερματισμό της λειτουργίας του.

- 3 Αποσυνδέστε τον υπολογιστή σας και όλες τις προσαρτημένες συσκευές από τις ηλεκτρικές τους πρίζες.
- 4 Αποσυνδέστε από τον υπολογιστή σας όλα τα καλώδια, π.χ. καλώδια τηλεφώνου, δικτύου και ούτω καθεξής.
- 5 Αποσυνδέστε από τον υπολογιστή σας όλες τις συσκευές και όλα τα περιφερειακά που έχετε προσαρτήσει, π.χ. πληκτρολόγιο, ποντίκι, οθόνη και ούτω καθεξής.
- 6 Αφαιρέστε από τον υπολογιστή σας κάθε κάρτα πολυμέσων και οπτικό δίσκο, αν υπάρχουν.



- 7 Αφού αποσυνδέσετε κάθε βύσμα από τον υπολογιστή, πιέστε παρατεταμένα το κουμπί λειτουργίας επί 5 δευτερόλεπτα για να γειωθεί η πλακέτα συστήματος.

 **ΠΡΟΣΟΧΗ:** Τοποθετήστε τον υπολογιστή επάνω σε επίπεδη, μαλακή και καθαρή επιφάνεια για να μη γρατζουνιστεί η οθόνη.

- 8 Ο υπολογιστής πρέπει να είναι στραμμένος προς τα κάτω.

Οδηγίες ασφαλείας

Για να προστατέψετε τον υπολογιστή σας από ενδεχόμενη ζημιά και να διασφαλίσετε την ατομική σας προστασία, ακολουθήστε τις παρακάτω κατευθυντήριες οδηγίες για θέματα ασφαλείας.

 **ΠΡΟΕΙΔΟΠΟΙΗΣΗ:** Διαβάστε τις οδηγίες που παραλάβατε μαζί με τον υπολογιστή σας και αφορούν θέματα ασφαλείας προτού εκτελέσετε οποιαδήποτε εργασία στο εσωτερικό του. Για περισσότερες άριστες πρακτικές σε θέματα ασφαλείας, ανατρέξτε στην αρχική σελίδα του ιστοτόπου για τη συμμόρφωση προς τις κανονιστικές διατάξεις στη διεύθυνση www.dell.com/regulatory_compliance.

 **ΠΡΟΕΙΔΟΠΟΙΗΣΗ:** Αποσυνδέστε όλες τις πηγές ισχύος προτού ανοίξετε το κάλυμμα ή τα πλαίσια του υπολογιστή. Αφού τελειώσετε τις εργασίες στο εσωτερικό του υπολογιστή, επανατοποθετήστε όλα τα καλύμματα και τα πλαίσια και όλες τις βίδες προτού τον συνδέσετε στην ηλεκτρική πρίζα.

 **ΠΡΟΣΟΧΗ:** Για να μην πάθει ζημιά ο υπολογιστής, διασφαλίστε ότι η επιφάνεια στην οποία θα εκτελέσετε τις εργασίες είναι επίπεδη και καθαρή.

 **ΠΡΟΣΟΧΗ:** Για να μην πάθουν ζημιά τα εξαρτήματα και οι κάρτες, φροντίστε να τα κρατάτε από τα άκρα τους και μην αγγίζετε τις ακίδες και τις επαφές τους.

 **ΠΡΟΣΟΧΗ:** Εσείς πρέπει να αναλαμβάνετε μόνο τις εργασίες αντιμετώπισης προβλημάτων και τις επισκευές για τις οποίες σας δίνει εξουσιοδότηση ή οδηγίες η ομάδα τεχνικής βοήθειας της Dell. Η εγγύησή σας δεν καλύπτει ζημιές που οφείλονται σε εργασίες συντήρησης οι οποίες δεν είναι εξουσιοδοτημένες από την Dell. Ανατρέξτε στις οδηγίες ασφαλείας που παραλάβατε μαζί με το προϊόν ή στην ιστοσελίδα www.dell.com/regulatory_compliance.

△ ΠΡΟΣΟΧΗ: Προτού αγγίξετε οτιδήποτε στο εσωτερικό του υπολογιστή σας, γειωθείτε αγγίζοντας κάποια άβαφη μεταλλική επιφάνεια, π.χ. το μέταλλο στην πίσω πλευρά του υπολογιστή. Όση ώρα εργάζεστε, φροντίστε να αγγίζετε κατά διαστήματα μια άβαφη μεταλλική επιφάνεια ώστε να φεύγει ο στατικός ηλεκτρισμός που υπάρχει κίνδυνος να προκαλέσει βλάβη στα εσωτερικά εξαρτήματα.

△ ΠΡΟΣΟΧΗ: Όταν αποσυνδέετε κάποιο καλώδιο, τραβήξτε το από τον σύνδεσμό του ή από τη συρόμενη γλωττίδα του χωρίς να τραβήξετε αυτό καθαυτό το καλώδιο. Ορισμένα καλώδια έχουν συνδέσμους με γλωττίδες κλειδώματος ή χειρόβιδες τις οποίες πρέπει να αποδεσμεύσετε προτού τα αποσυνδέσετε. Όταν αποσυνδέετε καλώδια, φροντίστε να τα κρατάτε καλά ευθυγραμμισμένα για να μη λυγίσουν οι ακίδες των συνδέσμων. Όταν συνδέετε καλώδια, φροντίστε να προσανατολίζετε και να ευθυγραμμίζετε σωστά τις θύρες και τους συνδέσμους.

△ ΠΡΟΣΟΧΗ: Πιέστε και βγάλτε κάθε εγκατεστημένη κάρτα από τη μονάδα ανάγνωσης καρτών πολυμέσων.

Συνιστώμενα εργαλεία

Για τις διαδικασίες που παρατίθενται στο έγγραφο ενδέχεται να απαιτούνται τα εξής εργαλεία:

- Σταυροκατσάβιδο
- Πλαστική σφήνα

Λίστα βιδών

Εξάρτημα	Στερέωση σε	Τύπος βίδας	Ποσότητα
Τρίποδη βάση	Πίσω κάλυμμα	M4X8	2
Βάθρο	Πίσω κάλυμμα	M4X8	4
Υποστήριγμα μονάδας οπτικού δίσκου	Βάση διάταξης οθόνης	M3X5	1
Υποστήριγμα μονάδας οπτικού δίσκου	Μονάδα οπτικού δίσκου	M2X2.5	2
Διάταξη σκληρού δίσκου	Βάση διάταξης οθόνης	M3X5	1



Εξάρτημα	Στερέωση σε	Τύπος βίδας	Ποσότητα
Υποστήριγμα σκληρού δίσκου	Σκληρός δίσκος	M3X5	3
τη θωράκιση της πλακέτας συστήματος	Βάση διάταξης οθόνης	M3X5	4
Υποστήριγμα κάρτας ασύρματης επικοινωνίας	Πλακέτα συστήματος	M2X2.5	1
Ανεμιστήρας	Βάση διάταξης οθόνης	M3X5	2
Ψύκτρα	Βάση διάταξης οθόνης	M3X5	1
Ταινία ηχείων	Βάση διάταξης οθόνης	M2X2.5	1
Πλακέτα συστήματος	Βάση διάταξης οθόνης	M3X5	4
Υποστήριγμα βάσης στήριξης VESA	Βάση διάταξης οθόνης	M4X8	4
Βάση διάταξης οθόνης	Διάταξη οθόνης	M3X5	19
Λαστιχένια πόδια	Στεφάνη συγκράτησης οθόνης	M3X5	4

Μετά την εκτέλεση εργασιών στο εσωτερικό του υπολογιστή σας

 **ΠΡΟΣΟΧΗ:** Αν αφήσετε σκόρπιες ή χαλαρωμένες βίδες μέσα στον υπολογιστή σας, υπάρχει κίνδυνος να πάθει σοβαρότατη ζημιά.

- 1 Επανατοποθετήστε όλες τις βίδες και βεβαιωθείτε ότι δεν έχουν μείνει κάποιες σκόρπιες μέσα στον υπολογιστή σας.
- 2 Συνδέστε κάθε εξωτερική συσκευή, περιφερειακή συσκευή ή καλώδιο που αφαιρέσατε προτού εκτελέσετε εργασίες στον υπολογιστή σας.
- 3 Επανατοποθετήστε κάθε κάρτα πολυμέσων, δίσκο ή άλλο εξάρτημα που αφαιρέσατε προτού εκτελέσετε εργασίες στον υπολογιστή σας.
- 4 Συνδέστε τον υπολογιστή σας και όλες τις προσαρτημένες συσκευές στις ηλεκτρικές τους πρίζες.
- 5 Ενεργοποιήστε τον υπολογιστή σας.

Τεχνική επισκόπηση



ΠΡΟΕΙΔΟΠΟΙΗΣΗ: Προτού εκτελέσετε οποιαδήποτε εργασία στο εσωτερικό του υπολογιστή σας, διαβάστε τις πληροφορίες που παραλάβετε μαζί του και αφορούν για θέματα ασφάλειας και ακολουθήστε τα βήματα που περιγράφει η ενότητα [Πριν από την εκτέλεση εργασιών στο εσωτερικό του υπολογιστή σας](#). Μετά την εκτέλεση εργασιών στο εσωτερικό του υπολογιστή σας, ακολουθήστε τις οδηγίες που αναφέρει η ενότητα [Μετά την εκτέλεση εργασιών στο εσωτερικό του υπολογιστή σας](#). Για περισσότερες άριστες πρακτικές σε θέματα ασφάλειας, ανατρέξτε στην αρχική σελίδα του ιστοτόπου για τη συμμόρφωση προς τις κανονιστικές διατάξεις στη διεύθυνση www.dell.com/regulatory_compliance.

Εσωτερική όψη του υπολογιστή σας

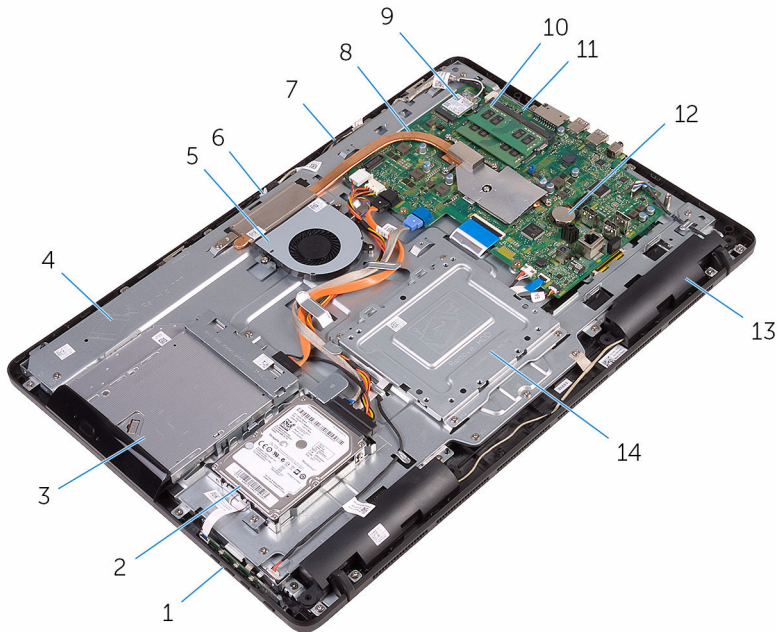

- | | | | |
|----|--------------------------------|----|---------------------------------|
| 1 | πλακέτα κουμπιών ρύθμισης | 2 | διάταξη σκληρού δίσκου |
| 3 | διάταξη μονάδας οπτικού δίσκου | 4 | βάση διάταξης οθόνης |
| 5 | ανεμιστήρας | 6 | μονάδα κάμερας |
| 7 | πλακέτα μικροφώνου | 8 | ψύκτρα |
| 9 | κάρτα ασύρματης επικοινωνίας | 10 | μονάδα μνήμης |
| 11 | πλακέτα συστήματος | 12 | μπαταρία σε σχήμα νομίσματος |
| 13 | ηχεία (2) | 14 | υποστήριγμα βάσης στήριξης VESA |

Εξαρτήματα πλακέτας συστήματος



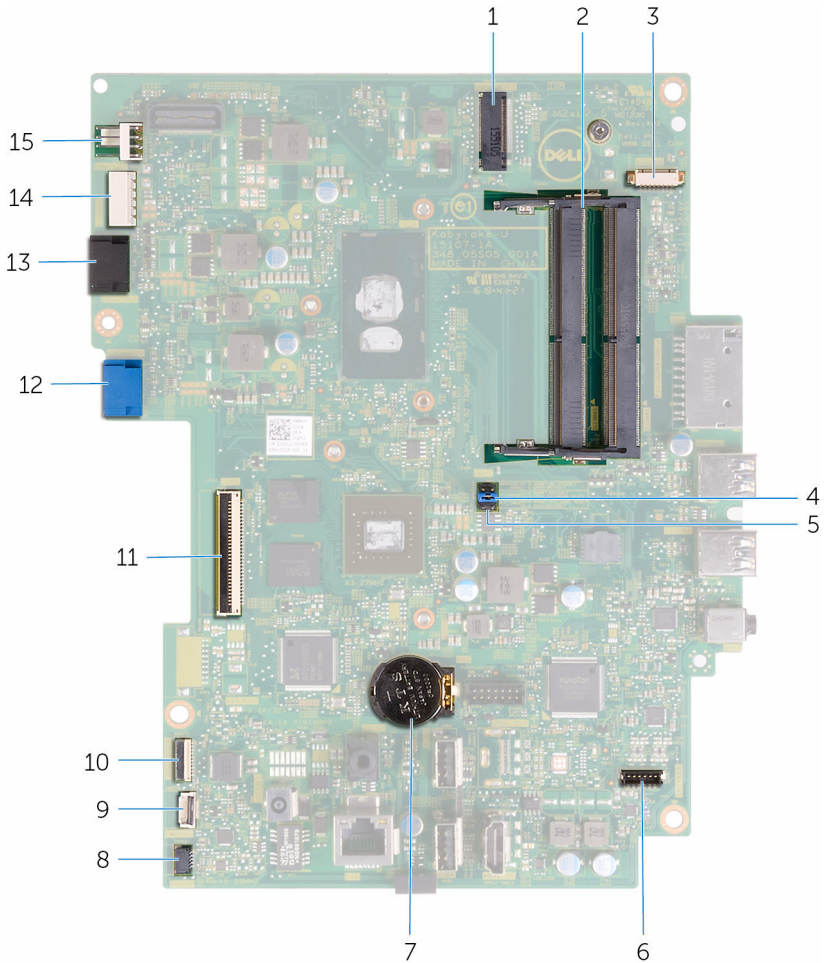

- 1 υποδοχή κάρτας ασύρματης επικοινωνίας (NGFF_WI-FI)
- 3 σύνδεσμος καλωδίου κάμερας (WEBCAM)
- 5 βραχυκυκλωτήρας διαγραφής κωδικών πρόσβασης (PSWD)
- 7 μπαταρία σε σχήμα νομίσματος

- 2 υποδοχές μονάδων μνήμης (2)
- 4 βραχυκυκλωτήρας διαγραφής CMOS (RTCST)
- 6 σύνδεσμος καλωδίου ηχείων (SPEAKER)
- 8 σύνδεσμος καλωδίου πλακέτας οθόνης αφής (TOUCH)

- | | | | |
|----|--|----|---|
| 9 | σύνδεσμος καλωδίου πλακέτας κουμπιών ρύθμισης | 10 | σύνδεσμος καλωδίου τροφοδοσίας πλαισίου οθόνης (PWRCN1) |
| 11 | σύνδεσμος καλωδίου οθόνης | 12 | σύνδεσμος καλωδίου δεδομένων σκληρού δίσκου (SATA HDD) |
| 13 | σύνδεσμος καλωδίου μονάδας οπτικού δίσκου (SATA ODD) | 14 | σύνδεσμος καλωδίου τροφοδοσίας σκληρού δίσκου και μονάδας οπτικού δίσκου (SATAP1) |
| 15 | σύνδεσμος καλωδίου ανεμιστήρα (FAN_CPU) | | |



Αφαίρεση της βάσης



ΠΡΟΕΙΔΟΠΟΙΗΣΗ: Προτού εκτελέσετε οποιαδήποτε εργασία στο εσωτερικό του υπολογιστή σας, διαβάστε τις πληροφορίες που παραλάβατε μαζί του και αφορούν για θέματα ασφάλειας και ακολουθήστε τα βήματα που περιγράφει η ενότητα [Πριν από την εκτέλεση εργασιών στο εσωτερικό του υπολογιστή σας](#). Μετά την εκτέλεση εργασιών στο εσωτερικό του υπολογιστή σας, ακολουθήστε τις οδηγίες που αναφέρει η ενότητα [Μετά την εκτέλεση εργασιών στο εσωτερικό του υπολογιστή σας](#). Για περισσότερες άριστες πρακτικές σε θέματα ασφάλειας, ανατρέξτε στην αρχική σελίδα του ιστοτόπου για τη συμμόρφωση προς τις κανονιστικές διατάξεις στη διεύθυνση www.dell.com/regulatory_compliance.

Τρίποδη βάση

- 1 Με μια πλαστική σφήνα ξεσφηνώστε το κάλυμμα της βάσης από το πίσω κάλυμμα.

- 2** Μετακινήστε συρτά το κάλυμμα της βάσης και αφαιρέστε το από το πίσω κάλυμμα.

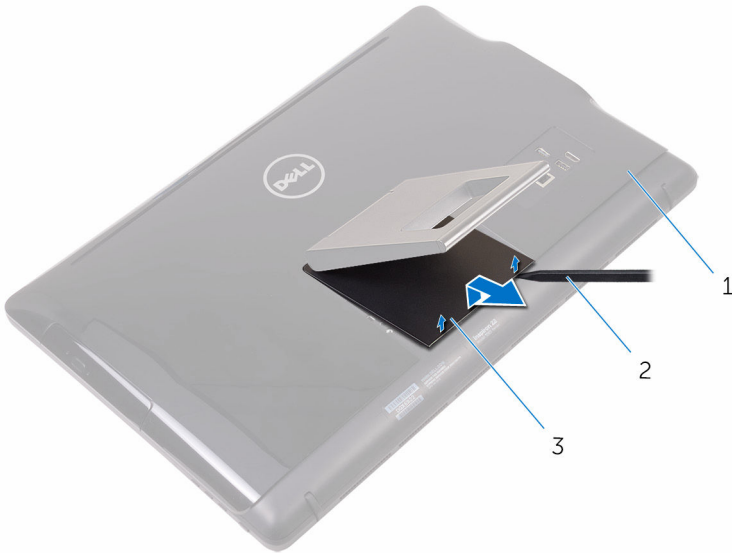

- 1 πίσω κάλυμμα
3 κάλυμμα βάσης

- 2 πλαστική σφήνα

- 3** Κλείστε τη βάση και αφαιρέστε τις βίδες που συγκρατούν τη βάση στο πίσω κάλυμμα.



4 Μετακινήστε συρτά τη βάση και αφαιρέστε την από το πίσω κάλυμμα.

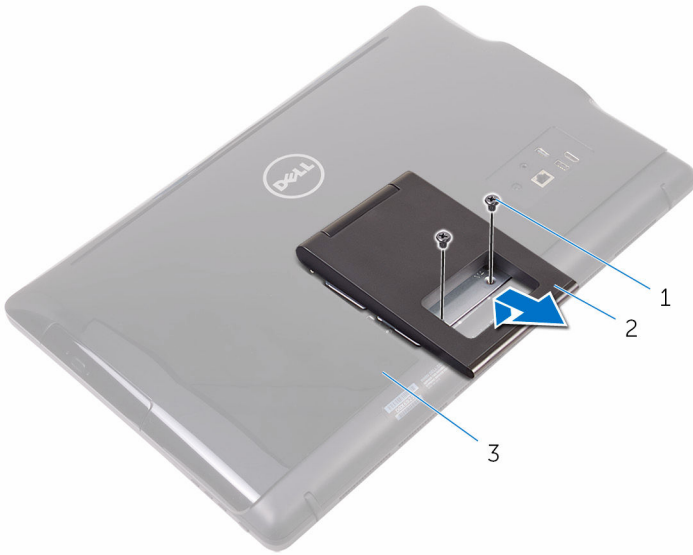

1 βίδες (2)

2 τρίποδη βάση

3 πίσω κάλυμμα

Βάθρο

- 1 Με μια πλαστική σφήνα ξεσφηνώστε το κάλυμμα της βάσης από το πίσω κάλυμμα.

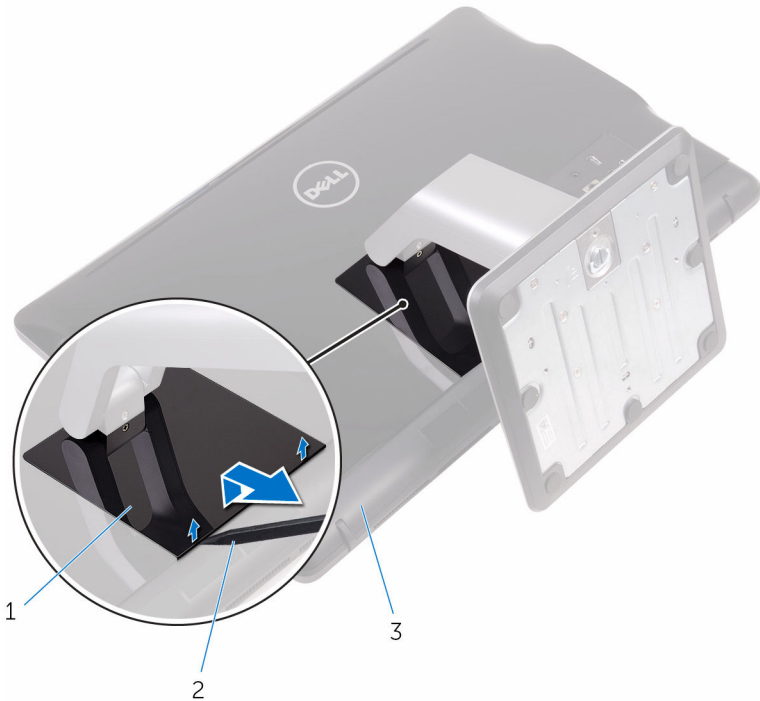

- 1 κάλυμμα βάσης
3 πίσω κάλυμμα

- 2 πλαστική σφήνα

- 2 Αφαιρέστε τις βίδες που συγκρατούν το υποστήριγμα της βάσης στο πίσω κάλυμμα.



- 3** Σηκώστε τη λαβή και μετακινήστε την συρτά για να την αφαιρέσετε από το πίσω κάλυμμα.

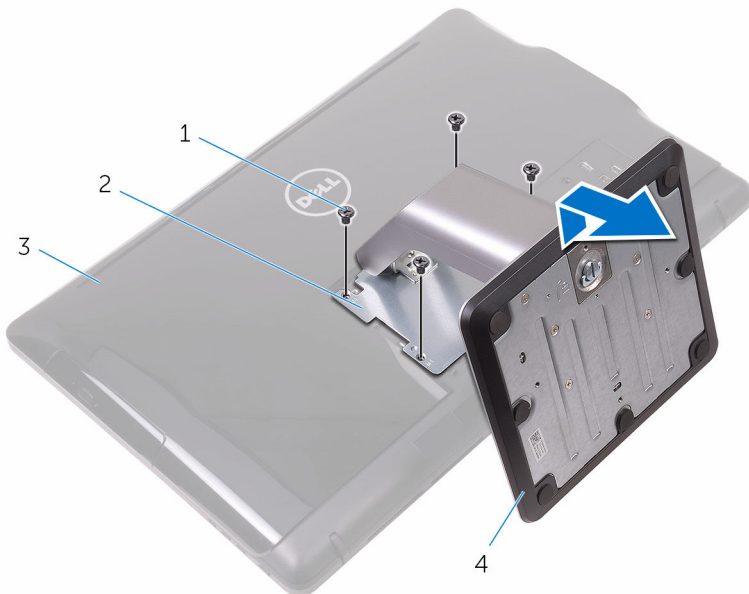

- | | | | |
|---|--------------|---|-------------------|
| 1 | βίδες (4) | 2 | υποστήριγμα βάσης |
| 3 | πίσω κάλυμμα | 4 | βάθρο |

Διαδικασία για την αφαίρεση του ανυψωτήρα από τη βάση στήριξης

- 1** Σηκώστε τη λαβή της βίδας στη βάση στήριξης.

- 2** Χρησιμοποιώντας τη λαβή της βίδας χαλαρώστε τη μη αποσπώμενη χειρόβιδα που συγκρατεί τη βάση στήριξης στον ανυψωτήρα της βάσης.

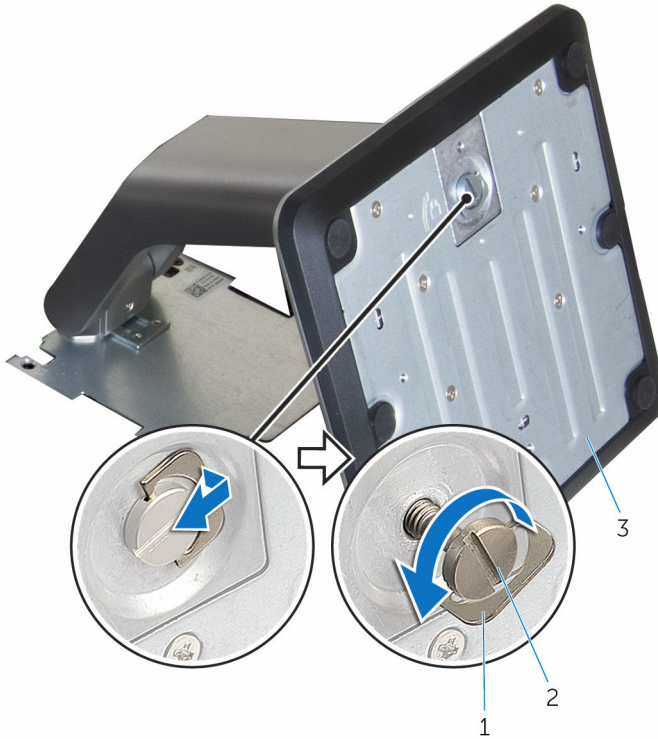

1 λαβή βίδας

3 βάση στήριξης

2 μη αποσπώμενη χειρόβιδα

3 Αφαιρέστε συρτά τη βάση στήριξης από τον ανυψωτήρα της.



1 ανυψωτήρας βάσης

2 βάση στήριξης

Επανατοποθέτηση της βάσης



ΠΡΟΕΙΔΟΠΟΙΗΣΗ: Προτού εκτελέσετε οποιαδήποτε εργασία στο εσωτερικό του υπολογιστή σας, διαβάστε τις πληροφορίες που παραλάβετε μαζί του και αφορούν για θέματα ασφάλειας και ακολουθήστε τα βήματα που περιγράφει η ενότητα [Πριν από την εκτέλεση εργασιών στο εσωτερικό του υπολογιστή σας](#). Μετά την εκτέλεση εργασιών στο εσωτερικό του υπολογιστή σας, ακολουθήστε τις οδηγίες που αναφέρει η ενότητα [Μετά την εκτέλεση εργασιών στο εσωτερικό του υπολογιστή σας](#). Για περισσότερες άριστες πρακτικές σε θέματα ασφάλειας, ανατρέξτε στην αρχική σελίδα του ιστοτόπου για τη συμμόρφωση προς τις κανονιστικές διατάξεις στη διεύθυνση www.dell.com/regulatory_compliance.

Τρίποδη βάση

- 1 Περάστε τις γλωττίδες του υποστηρίγματος της βάσης μέσα στις υποδοχές στο πίσω κάλυμμα.
- 2 Ευθυγραμμίστε τις οπές για τις βίδες στη βάση με τις αντίστοιχες οπές στο πίσω κάλυμμα.
- 3 Επανατοποθετήστε τις βίδες που συγκρατούν τη βάση στο πίσω κάλυμμα.
- 4 Επανατοποθετήστε το κάλυμμα της βάσης.

Βάθρο

- 1 Περάστε τις γλωττίδες του υποστηρίγματος της βάσης μέσα στις υποδοχές στο πίσω κάλυμμα.
- 2 Ευθυγραμμίστε τις οπές για τις βίδες στη βάση με τις αντίστοιχες οπές στο πίσω κάλυμμα.
- 3 Επανατοποθετήστε τις βίδες που συγκρατούν το υποστήριγμα της βάσης στο πίσω κάλυμμα.
- 4 Επανατοποθετήστε το κάλυμμα της βάσης.

Διαδικασία για την επανατοποθέτηση του ανυψωτήρα στη βάση στήριξης

- 1 Περάστε συρτά τη βάση στήριξης μέσα στην υποδοχή της στον ανυψωτήρα της.



- 2** Σφίξτε τη μη αποσπώμενη χειρόβιδα και πιάστε τη λαβή της επάνω στη βάση στήριξης.



Αφαίρεση του πίσω καλύμματος

 **ΠΡΟΕΙΔΟΠΟΙΗΣΗ:** Προτού εκτελέσετε οποιαδήποτε εργασία στο εσωτερικό του υπολογιστή σας, διαβάστε τις πληροφορίες που παραλάβατε μαζί του και αφορούν για θέματα ασφάλειας και ακολουθήστε τα βήματα που περιγράφει η ενότητα [Πριν από την εκτέλεση εργασιών στο εσωτερικό του υπολογιστή σας](#). Μετά την εκτέλεση εργασιών στο εσωτερικό του υπολογιστή σας, ακολουθήστε τις οδηγίες που αναφέρει η ενότητα [Μετά την εκτέλεση εργασιών στο εσωτερικό του υπολογιστή σας](#). Για περισσότερες άριστες πρακτικές σε θέματα ασφάλειας, ανατρέξτε στην αρχική σελίδα του ιστοτόπου για τη συμμόρφωση προς τις κανονιστικές διατάξεις στη διεύθυνση www.dell.com/regulatory_compliance.

Προαπαιτούμενες ενέργειες

Αφαιρέστε τη [βάση](#).

Διαδικασία

 **ΠΡΟΣΟΧΗ:** Μην αφαιρέσετε το κάλυμμα του υπολογιστή εκτός αν χρειαστεί να εγκαταστήσετε ή να αντικαταστήσετε εσωτερικά **παρελκόμενα** στον υπολογιστή σας.

- 1 Πιέστε με τον αντίχειρά σας την υποδοχή στο πίσω κάλυμμα.
- 2 Με τα δάχτυλά σας ξεσπινώστε και αποδεσμεύστε τις γλωττίδες από το πίσω κάλυμμα.



- 3** Σηκώστε το πίσω κάλυμμα και αποσπάστε το από τη βάση της διάταξης της οθόνης.



1 πίσω κάλυμμα

Επανατοποθέτηση του πίσω καλύμματος



ΠΡΟΕΙΔΟΠΟΙΗΣΗ: Προτού εκτελέσετε οποιαδήποτε εργασία στο εσωτερικό του υπολογιστή σας, διαβάστε τις πληροφορίες που παραλάβετε μαζί του και αφορούν για θέματα ασφάλειας και ακολουθήστε τα βήματα που περιγράφει η ενότητα [Πριν από την εκτέλεση εργασιών στο εσωτερικό του υπολογιστή σας](#). Μετά την εκτέλεση εργασιών στο εσωτερικό του υπολογιστή σας, ακολουθήστε τις οδηγίες που αναφέρει η ενότητα [Μετά την εκτέλεση εργασιών στο εσωτερικό του υπολογιστή σας](#). Για περισσότερες άριστες πρακτικές σε θέματα ασφάλειας, ανατρέξτε στην αρχική σελίδα του ιστοτόπου για τη συμμόρφωση προς τις κανονιστικές διατάξεις στη διεύθυνση www.dell.com/regulatory_compliance.

Διαδικασία

Ευθυγραμμίστε τις γλωττίδες στο πίσω κάλυμμα με τις υποδοχές επάνω στη βάση της διάταξης της οθόνης και κουμπώστε το πίσω κάλυμμα στη σωστή του θέση.



ΣΗΜΕΙΩΣΗ: Φροντίστε να μην πιαστεί κανένα καλώδιο ανάμεσα στο πίσω κάλυμμα και στη βάση της διάταξης της οθόνης.

Μετάπειτα απαιτούμενες ενέργειες

Επανατοποθετήστε τη [βάση](#).



Επανατοποθέτηση της μονάδας οπτικού δίσκου



ΠΡΟΕΙΔΟΠΟΙΗΣΗ: Προτού εκτελέσετε οποιαδήποτε εργασία στο εσωτερικό του υπολογιστή σας, διαβάστε τις πληροφορίες που παραλάβετε μαζί του και αφορούν για θέματα ασφάλειας και ακολουθήστε τα βήματα που περιγράφει η ενότητα [Πριν από την εκτέλεση εργασιών στο εσωτερικό του υπολογιστή σας](#). Μετά την εκτέλεση εργασιών στο εσωτερικό του υπολογιστή σας, ακολουθήστε τις οδηγίες που αναφέρει η ενότητα [Μετά την εκτέλεση εργασιών στο εσωτερικό του υπολογιστή σας](#). Για περισσότερες άριστες πρακτικές σε θέματα ασφάλειας, ανατρέξτε στην αρχική σελίδα του ιστοτόπου για τη συμμόρφωση προς τις κανονιστικές διατάξεις στη διεύθυνση www.dell.com/regulatory_compliance.

Προαπαιτούμενες ενέργειες

- 1 Αφαιρέστε τη [βάση](#).
- 2 Αφαιρέστε το [πίσω κάλυμμα](#).

Διαδικασία

- 1 Αποσυνδέστε από τη μονάδα οπτικού δίσκου το καλώδιό της.
- 2 Αφαιρέστε τη βίδα που συγκρατεί το υποστήριγμα της μονάδας οπτικού δίσκου στη βάση της διάταξης της οθόνης.

- 3** Σηκώστε το υποστήριγμα της μονάδας οπτικού δίσκου από τη βάση της διάταξης της οθόνης.

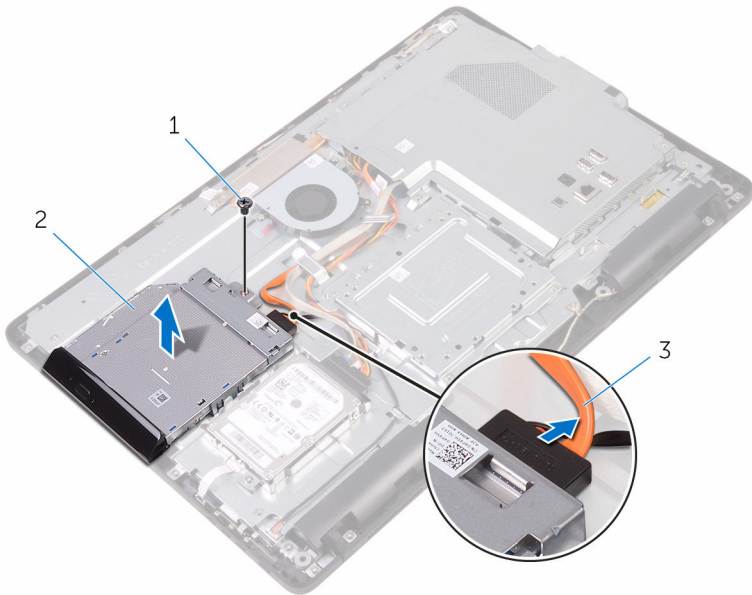

- 1 βίδα
2 μονάδα οπτικού δίσκου
3 καλώδιο μονάδας οπτικού δίσκου

- 4** Τραβήξτε προσεκτικά τη στεφάνη συγκράτησης της μονάδας οπτικού δίσκου και αφαιρέστε την από τη μονάδα.
- 5** Αφαιρέστε τις βίδες που συγκρατούν στη μονάδα οπτικού δίσκου το υποστήριγμά της.

6 Αφαιρέστε από τη μονάδα οπτικού δίσκου το υποστήριγμά της.

 **ΣΗΜΕΙΩΣΗ:** Σημειώστε τον προσανατολισμό του υποστηρίγματος της μονάδας οπτικού δίσκου ώστε να μπορείτε να το επανατοποθετήσετε σωστά.

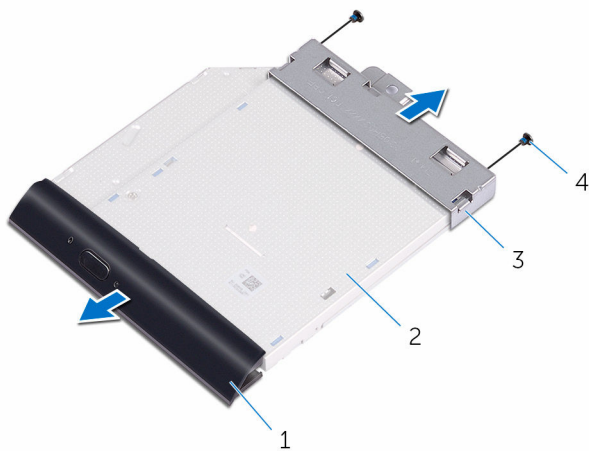

- | | | | |
|---|--|---|-----------------------|
| 1 | στεφάνη συγκράτησης μονάδας οπτικού δίσκου | 2 | μονάδα οπτικού δίσκου |
| 3 | υποστήριγμα μονάδας οπτικού δίσκου | 4 | βίδες (2) |

Αφαίρεση της μονάδας οπτικού δίσκου

 **ΠΡΟΕΙΔΟΠΟΙΗΣΗ:** Προτού εκτελέσετε οποιαδήποτε εργασία στο εσωτερικό του υπολογιστή σας, διαβάστε τις πληροφορίες που παραλάβετε μαζί του και αφορούν για θέματα ασφάλειας και ακολουθήστε τα βήματα που περιγράφει η ενότητα [Πριν από την εκτέλεση εργασιών στο εσωτερικό του υπολογιστή σας](#). Μετά την εκτέλεση εργασιών στο εσωτερικό του υπολογιστή σας, ακολουθήστε τις οδηγίες που αναφέρει η ενότητα [Μετά την εκτέλεση εργασιών στο εσωτερικό του υπολογιστή σας](#). Για περισσότερες άριστες πρακτικές σε θέματα ασφάλειας, ανατρέξτε στην αρχική σελίδα του ιστοτόπου για τη συμμόρφωση προς τις κανονιστικές διατάξεις στη διεύθυνση www.dell.com/regulatory_compliance.

Διαδικασία



- 1 Ευθυγραμμίστε τις οπές για τις βίδες στο υποστήριγμα της μονάδας οπτικού δίσκου με τις αντίστοιχες οπές στη μονάδα οπτικού δίσκου.
 -  **ΣΗΜΕΙΩΣΗ:** Πρέπει να ευθυγραμμίσετε σωστά το υποστήριγμα της μονάδας οπτικού δίσκου για να διασφαλίσετε ότι θα μπορέσετε να στερεώσετε τη μονάδα όπως πρέπει στον υπολογιστή. Για να μάθετε τον σωστό προσανατολισμό, ανατρέξτε στο βήμα 6 στην ενότητα «[Αφαίρεση της μονάδας οπτικού δίσκου](#)».
- 2 Επανατοποθετήστε τις βίδες που συγκρατούν στη μονάδα οπτικού δίσκου το υποστήριγμά της.
- 3 Σπρώξτε προσεκτικά τη στεφάνη συγκράτησης της μονάδας οπτικού δίσκου μέσα στη μονάδα.
- 4 Τοποθετήστε το υποστήριγμα της μονάδας οπτικού δίσκου επάνω στη βάση της διάταξης της θόνης.
- 5 Επανατοποθετήστε τη βίδα που συγκρατεί το υποστήριγμα της μονάδας οπτικού δίσκου στη βάση της διάταξης της θόνης.
- 6 Συνδέστε στη μονάδα οπτικού δίσκου το καλώδιό της.



Μετέπειτα απαιτούμενες ενέργειες

- 1 Επανατοποθετήστε το [πίσω κάλυμμα](#).
- 2 Επανατοποθετήστε τη [βάση](#).

Αφαίρεση του σκληρού δίσκου

-  **ΠΡΟΕΙΔΟΠΟΙΗΣΗ:** Προτού εκτελέσετε οποιαδήποτε εργασία στο εσωτερικό του υπολογιστή σας, διαβάστε τις πληροφορίες που παραλάβετε μαζί του και αφορούν για θέματα ασφάλειας και ακολουθήστε τα βήματα που περιγράφει η ενότητα [Πριν από την εκτέλεση εργασιών στο εσωτερικό του υπολογιστή σας](#). Μετά την εκτέλεση εργασιών στο εσωτερικό του υπολογιστή σας, ακολουθήστε τις οδηγίες που αναφέρει η ενότητα [Μετά την εκτέλεση εργασιών στο εσωτερικό του υπολογιστή σας](#). Για περισσότερες άριστες πρακτικές σε θέματα ασφάλειας, ανατρέξτε στην αρχική σελίδα του ιστοτόπου για τη συμμόρφωση προς τις κανονιστικές διατάξεις στη διεύθυνση www.dell.com/regulatory_compliance.
-  **ΠΡΟΣΟΧΗ:** Οι σκληροί δίσκοι είναι εύθραυστοι. Μεταχειριστείτε τους με προσοχή.
-  **ΠΡΟΣΟΧΗ:** Για να αποφευχθεί η απώλεια δεδομένων, μην αφαιρέσετε τον σκληρό δίσκο την ώρα που ο υπολογιστής είναι σε κατάσταση αναστολής λειτουργίας ή σε λειτουργία.

Προαπαιτούμενες ενέργειες

- 1 Αφαιρέστε τη [βάση](#).
- 2 Αφαιρέστε το [πίσω κάλυμμα](#).

Διαδικασία

- 1 Αποσυνδέστε από τον σκληρό δίσκο το καλώδιό του.
- 2 Αφαιρέστε τη βίδα που συγκρατεί τη διάταξη του σκληρού δίσκου στη βάση της διάταξης της οθόνης.
- 3 Μετακινήστε συρτά τη διάταξη του σκληρού δίσκου τόσο ώστε να αποδεσμευτούν οι γλωττίδες συγκράτησης από τις υποδοχές στη βάση της διάταξης της οθόνης.



- 4** Σηκώστε τη διάταξη του σκληρού δίσκου και αποσπάστε την από τη βάση της διάταξης της οθόνης.

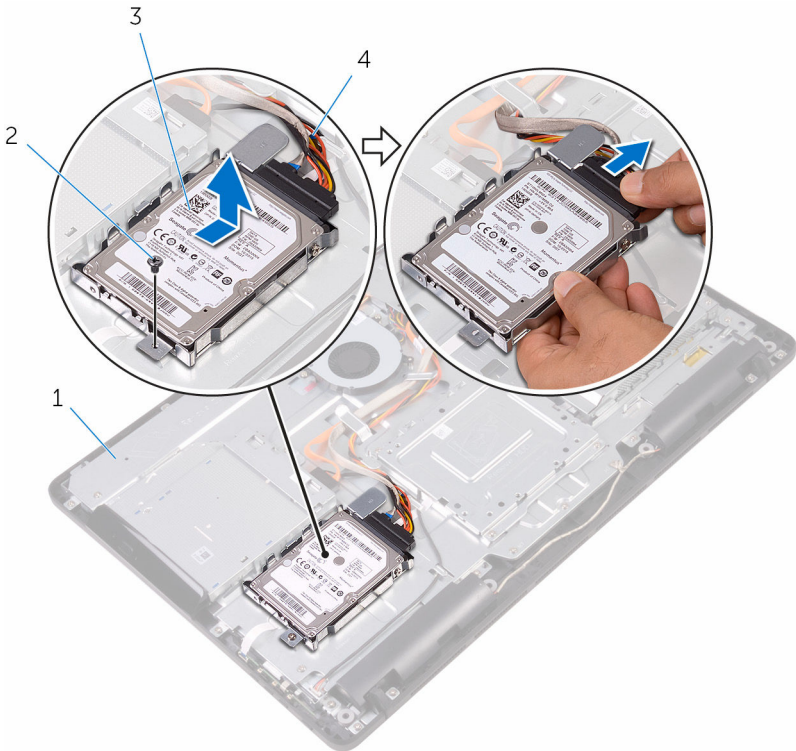

1 βάση διάταξης οθόνης

2 βίδα

3 διάταξη σκληρού δίσκου

4 καλώδιο σκληρού δίσκου

- 5** Αφαιρέστε τις βίδες που συγκρατούν στον σκληρό δίσκο το υποστήριγμά του.

6 Αφαιρέστε τον σκληρό δίσκο από το υποστήριγμά του.

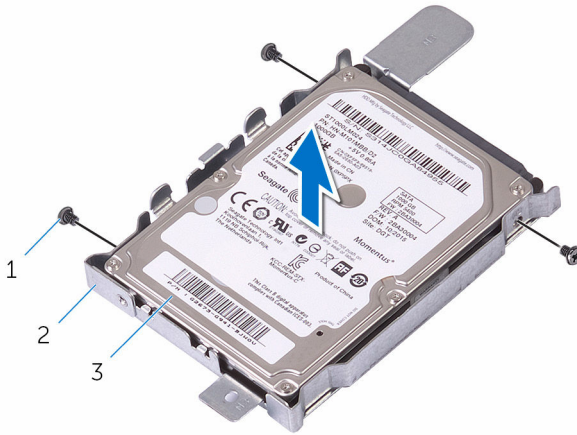



1 βίδες (3)

2 υποστήριγμα σκληρού δίσκου

3 σκληρός δίσκος

Επανατοποθέτηση του σκληρού δίσκου

 **ΠΡΟΕΙΔΟΠΟΙΗΣΗ:** Προτού εκτελέσετε οποιαδήποτε εργασία στο εσωτερικό του υπολογιστή σας, διαβάστε τις πληροφορίες που παραλάβατε μαζί του και αφορούν για θέματα ασφάλειας και ακολουθήστε τα βήματα που περιγράφει η ενότητα [Πριν από την εκτέλεση εργασιών στο εσωτερικό του υπολογιστή σας](#). Μετά την εκτέλεση εργασιών στο εσωτερικό του υπολογιστή σας, ακολουθήστε τις οδηγίες που αναφέρει η ενότητα [Μετά την εκτέλεση εργασιών στο εσωτερικό του υπολογιστή σας](#). Για περισσότερες άριστες πρακτικές σε θέματα ασφάλειας, ανατρέξτε στην αρχική σελίδα του ιστοτόπου για τη συμμόρφωση προς τις κανονιστικές διατάξεις στη διεύθυνση www.dell.com/regulatory_compliance.

 **ΠΡΟΣΟΧΗ:** Οι σκληροί δίσκοι είναι εύθραυστοι. Μεταχειριστείτε τους με προσοχή.

Διαδικασία

- 1 Ευθυγραμμίστε τις οπές για τις βίδες στον σκληρό δίσκο με τις αντίστοιχες οπές στο υποστήριγμά του.
- 2 Επανατοποθετήστε τις βίδες που συγκρατούν στον σκληρό δίσκο το υποστήριγμά του.
- 3 Ευθυγραμμίστε τις γλωττίδες στη διάταξη του σκληρού δίσκου με τις υποδοχές στη βάση της διάταξης της οθόνης.
- 4 Περάστε συρτά τις γλωττίδες στη διάταξη του σκληρού δίσκου μέσα στις υποδοχές στη βάση της διάταξης της οθόνης.
- 5 Επανατοποθετήστε τη βίδα που συγκρατεί τη διάταξη του σκληρού δίσκου στη βάση της διάταξης της οθόνης.
- 6 Συνδέστε στον σκληρό δίσκο το καλώδιό του.

Μετέπειτα απαιτούμενες ενέργειες

- 1 Επανατοποθετήστε το [πίσω κάλυμμα](#).
- 2 Επανατοποθετήστε τη [βάση](#).

Αφαίρεση της θωράκισης της πλακέτας συστήματος



ΠΡΟΕΙΔΟΠΟΙΗΣΗ: Προτού εκτελέσετε οποιαδήποτε εργασία στο εσωτερικό του υπολογιστή σας, διαβάστε τις πληροφορίες που παραλάβετε μαζί του και αφορούν για θέματα ασφάλειας και ακολουθήστε τα βήματα που περιγράφει η ενότητα [Πριν από την εκτέλεση εργασιών στο εσωτερικό του υπολογιστή σας](#). Μετά την εκτέλεση εργασιών στο εσωτερικό του υπολογιστή σας, ακολουθήστε τις οδηγίες που αναφέρει η ενότητα [Μετά την εκτέλεση εργασιών στο εσωτερικό του υπολογιστή σας](#). Για περισσότερες άριστες πρακτικές σε θέματα ασφάλειας, ανατρέξτε στην αρχική σελίδα του ιστοτόπου για τη συμμόρφωση προς τις κανονιστικές διατάξεις στη διεύθυνση www.dell.com/regulatory_compliance.

Προαπαιτούμενες ενέργειες

- 1 Αφαιρέστε τη [βάση](#).
- 2 Αφαιρέστε το [πίσω κάλυμμα](#).

Διαδικασία

- 1 Αφαιρέστε τις βίδες που συγκρατούν τη θωράκιση της πλακέτας συστήματος στη βάση της διάταξης της οθόνης.



- 2** Σηκώστε τη θωράκιση της πλακέτας συστήματος και αφαιρέστε την από τη βάση της διάταξης της οθόνης.

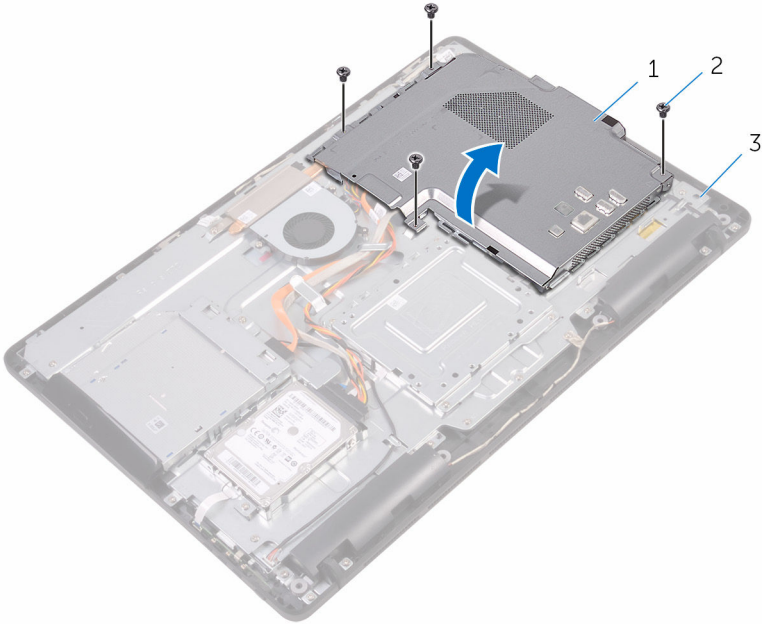

1 θωράκιση πλακέτας
συστήματος

2 βίδες (4)

3 βάση διάταξης οθόνης

Επανατοποθέτηση της θωράκισης της πλακέτας συστήματος



ΠΡΟΕΙΔΟΠΟΙΗΣΗ: Προτού εκτελέσετε οποιαδήποτε εργασία στο εσωτερικό του υπολογιστή σας, διαβάστε τις πληροφορίες που παραλάβετε μαζί του και αφορούν για θέματα ασφάλειας και ακολουθήστε τα βήματα που περιγράφει η ενότητα [Πριν από την εκτέλεση εργασιών στο εσωτερικό του υπολογιστή σας](#). Μετά την εκτέλεση εργασιών στο εσωτερικό του υπολογιστή σας, ακολουθήστε τις οδηγίες που αναφέρει η ενότητα [Μετά την εκτέλεση εργασιών στο εσωτερικό του υπολογιστή σας](#). Για περισσότερες άριστες πρακτικές σε θέματα ασφάλειας, ανατρέξτε στην αρχική σελίδα του ιστοτόπου για τη συμμόρφωση προς τις κανονιστικές διατάξεις στη διεύθυνση www.dell.com/regulatory_compliance.

Διαδικασία

- 1 Ευθυγραμμίστε τις υποδοχές στη θωράκιση της πλακέτας συστήματος με τις θύρες στην πλακέτα συστήματος και τοποθετήστε τη θωράκιση αυτή επάνω στη βάση της διάταξης της οθόνης.
- 2 Ευθυγραμμίστε τις οπές για τις βίδες στη θωράκιση της πλακέτας συστήματος με τις αντίστοιχες οπές στη βάση της διάταξης της οθόνης.
- 3 Επανατοποθετήστε τις βίδες που συγκρατούν τη θωράκιση της πλακέτας συστήματος στη βάση της διάταξης της οθόνης.

Μετέπειτα απαιτούμενες ενέργειες

- 1 Επανατοποθετήστε το [πίσω κάλυμμα](#).
- 2 Επανατοποθετήστε τη [βάση](#).



Αφαίρεση της μονάδας μνήμης



ΠΡΟΕΙΔΟΠΟΙΗΣΗ: Προτού εκτελέσετε οποιαδήποτε εργασία στο εσωτερικό του υπολογιστή σας, διαβάστε τις πληροφορίες που παραλάβετε μαζί του και αφορούν για θέματα ασφάλειας και ακολουθήστε τα βήματα που περιγράφει η ενότητα [Πριν από την εκτέλεση εργασιών στο εσωτερικό του υπολογιστή σας](#). Μετά την εκτέλεση εργασιών στο εσωτερικό του υπολογιστή σας, ακολουθήστε τις οδηγίες που αναφέρει η ενότητα [Μετά την εκτέλεση εργασιών στο εσωτερικό του υπολογιστή σας](#). Για περισσότερες άριστες πρακτικές σε θέματα ασφάλειας, ανατρέξτε στην αρχική σελίδα του ιστοτόπου για τη συμμόρφωση προς τις κανονιστικές διατάξεις στη διεύθυνση www.dell.com/regulatory_compliance.

Προαπαιτούμενες ενέργειες

- 1 Αφαιρέστε τη [βάση](#).
- 2 Αφαιρέστε το [πίσω κάλυμμα](#).
- 3 Αφαιρέστε τη [θωράκιση της πλακέτας συστήματος](#).

Διαδικασία

- 1 Με τα δάχτυλά σας ανοίξτε τους συνδετήρες συγκράτησης στο κάθε άκρο της υποδοχής της μονάδας μνήμης τόσο ώστε να ανασηκωθεί η μονάδα.

2 Μετακινήστε συρτά τη μονάδα μνήμης και αφαιρέστε την από την υποδοχή της.

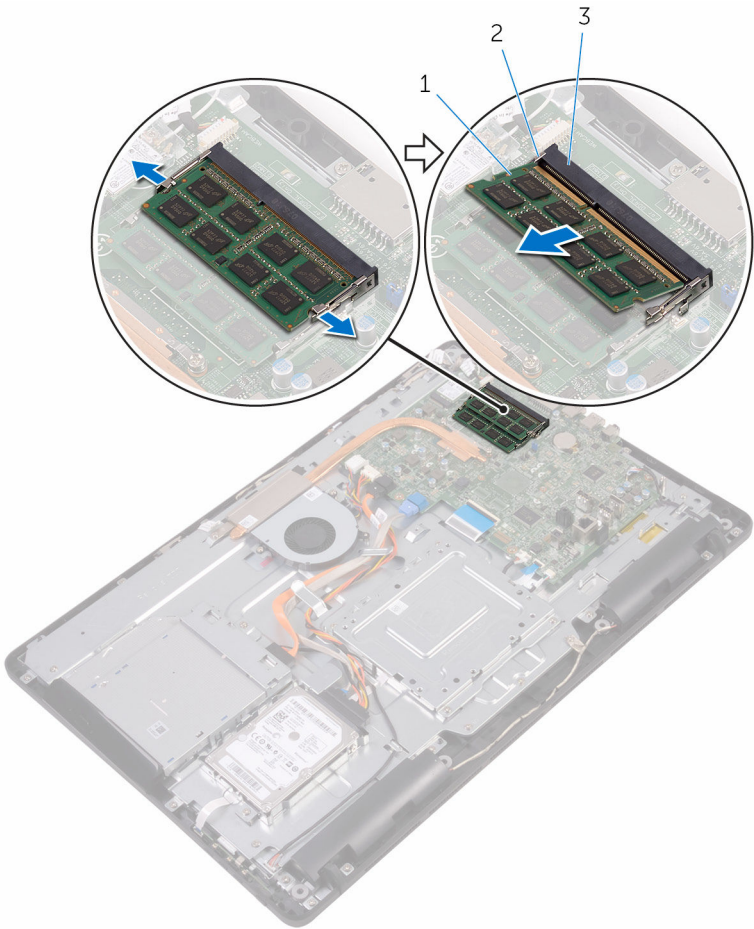

1 μονάδα μνήμης

2 συνδετήρες συγκράτησης (2)

3 υποδοχή μονάδας μνήμης

Επανατοποθέτηση της μονάδας μνήμης

 **ΠΡΟΕΙΔΟΠΟΙΗΣΗ:** Προτού εκτελέσετε οποιαδήποτε εργασία στο εσωτερικό του υπολογιστή σας, διαβάστε τις πληροφορίες που παραλάβετε μαζί του και αφορούν για θέματα ασφάλειας και ακολουθήστε τα βήματα που περιγράφει η ενότητα [Πριν από την εκτέλεση εργασιών στο εσωτερικό του υπολογιστή σας](#). Μετά την εκτέλεση εργασιών στο εσωτερικό του υπολογιστή σας, ακολουθήστε τις οδηγίες που αναφέρει η ενότητα [Μετά την εκτέλεση εργασιών στο εσωτερικό του υπολογιστή σας](#). Για περισσότερες άριστες πρακτικές σε θέματα ασφάλειας, ανατρέξτε στην αρχική σελίδα του ιστοτόπου για τη συμμόρφωση προς τις κανονιστικές διατάξεις στη διεύθυνση www.dell.com/regulatory_compliance.

Διαδικασία

- 1 Ευθυγραμμίστε την εγκοπή στη μονάδα μνήμης με τη γλωττίδα στην υποδοχή της μονάδας.

- 2 Περάστε σταθερά, συρτά και γυρτά τη μονάδα μνήμης μέσα στην υποδοχή και πιέστε την προς τα κάτω τόσο ώστε να κουμπώσει στη σωστή της θέση και να ακουστεί το χαρακτηριστικό κλικ.

ΣΗΜΕΙΩΣΗ: Αν δεν ακουστεί το χαρακτηριστικό κλικ, αφαιρέστε τη μονάδα μνήμης και εγκαταστήστε την ξανά.

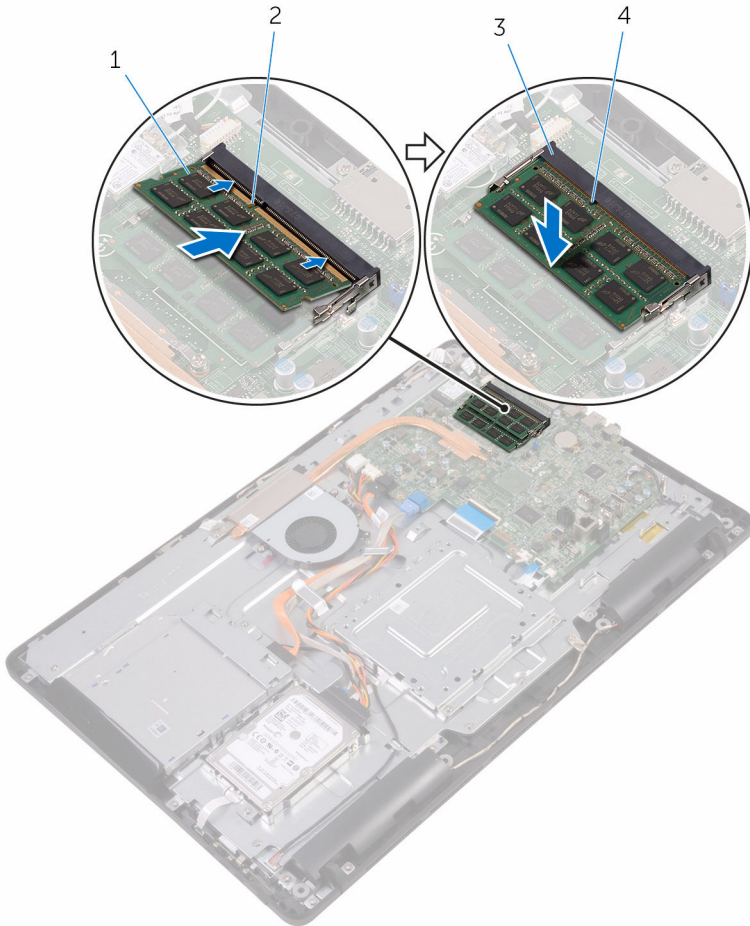

1 μονάδα μνήμης

2 εγκοπή

3 υποδοχή μονάδας μνήμης

4 γλωττίδα



Μετέπειτα απαιτούμενες ενέργειες

- 1 Επανατοποθετήστε τη [θωράκιση της πλακέτας συστήματος](#).
- 2 Επανατοποθετήστε το [πίσω κάλυμμα](#).
- 3 Επανατοποθετήστε τη [βάση](#).

Αφαίρεση της κάρτας ασύρματης επικοινωνίας



ΠΡΟΕΙΔΟΠΟΙΗΣΗ: Προτού εκτελέσετε οποιαδήποτε εργασία στο εσωτερικό του υπολογιστή σας, διαβάστε τις πληροφορίες που παραλάβετε μαζί του και αφορούν για θέματα ασφάλειας και ακολουθήστε τα βήματα που περιγράφει η ενότητα [Πριν από την εκτέλεση εργασιών στο εσωτερικό του υπολογιστή σας](#). Μετά την εκτέλεση εργασιών στο εσωτερικό του υπολογιστή σας, ακολουθήστε τις οδηγίες που αναφέρει η ενότητα [Μετά την εκτέλεση εργασιών στο εσωτερικό του υπολογιστή σας](#). Για περισσότερες άριστες πρακτικές σε θέματα ασφάλειας, ανατρέξτε στην αρχική σελίδα του ιστοτόπου για τη συμμόρφωση προς τις κανονιστικές διατάξεις στη διεύθυνση www.dell.com/regulatory_compliance.

Προαπαιτούμενες ενέργειες

- 1 Αφαιρέστε τη [βάση](#).
- 2 Αφαιρέστε το [πίσω κάλυμμα](#).
- 3 Αφαιρέστε τη [θωράκιση της πλακέτας συστήματος](#).

Διαδικασία

- 1 Αφαιρέστε τη βίδα που συγκρατεί την κάρτα ασύρματης επικοινωνίας και το υποστήριγμά της στην πλακέτα συστήματος.
- 2 Μετακινήστε συρτά το υποστήριγμα της κάρτας ασύρματης επικοινωνίας και αποσπάστε το από την κάρτα.
- 3 Αποσυνδέστε τα καλώδια της κεραίας από την κάρτα ασύρματης επικοινωνίας.



4 Αφαιρέστε συρτά την κάρτα ασύρματης επικοινωνίας από την υποδοχή της.

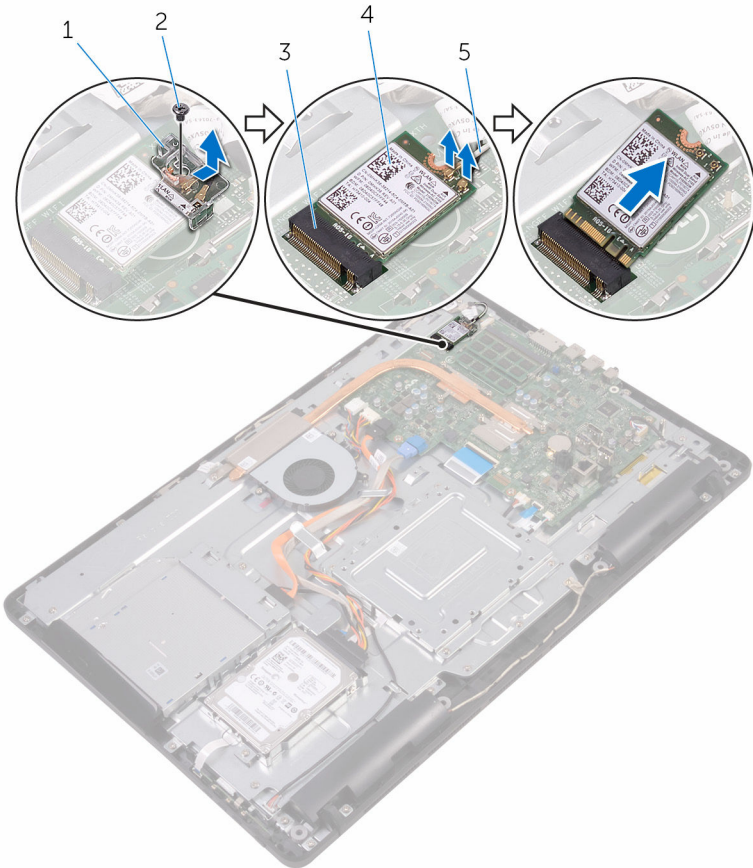

1 υποστήριγμα κάρτας
ασύρματης επικοινωνίας

3 υποδοχή κάρτας ασύρματης
επικοινωνίας

5 καλώδια κεραίας

2 βίδα

4 κάρτα ασύρματης
επικοινωνίας

Επανατοποθέτηση της κάρτας ασύρματης επικοινωνίας.

⚠ ΠΡΟΕΙΔΟΠΟΙΗΣΗ: Προτού εκτελέσετε οποιαδήποτε εργασία στο εσωτερικό του υπολογιστή σας, διαβάστε τις πληροφορίες που παραλάβετε μαζί του και αφορούν για θέματα ασφάλειας και ακολουθήστε τα βήματα που περιγράφει η ενότητα [Πριν από την εκτέλεση εργασιών στο εσωτερικό του υπολογιστή σας](#). Μετά την εκτέλεση εργασιών στο εσωτερικό του υπολογιστή σας, ακολουθήστε τις οδηγίες που αναφέρει η ενότητα [Μετά την εκτέλεση εργασιών στο εσωτερικό του υπολογιστή σας](#). Για περισσότερες άριστες πρακτικές σε θέματα ασφάλειας, ανατρέξτε στην αρχική σελίδα του ιστοτόπου για τη συμμόρφωση προς τις κανονιστικές διατάξεις στη διεύθυνση www.dell.com/regulatory_compliance.

Διαδικασία

- 1 Ευθυγραμμίστε την εγκοπή στην κάρτα ασύρματης επικοινωνίας με τη γλωττίδα στην υποδοχή της κάρτας.
- 2 Περάστε την κάρτα ασύρματης επικοινωνίας μέσα στην υποδοχή της.
- 3 Συνδέστε τα καλώδια της κεραίας στην κάρτα ασύρματης επικοινωνίας. Στον πίνακα που ακολουθεί παρατίθεται η χρωματική κωδικοποίηση των καλωδίων της κεραίας για την κάρτα ασύρματης επικοινωνίας που υποστηρίζει ο υπολογιστής σας:

Σύνδεσμοι στην κάρτα ασύρματης επικοινωνίας	Χρώμα καλωδίου κεραίας
---	------------------------

Κύριος (λευκό τρίγωνο)

Λευκό

Βοηθητικός (μαύρο τρίγωνο)

Μαύρο

- 4 Πιέστε προς τα κάτω το άλλο άκρο της κάρτας ασύρματης επικοινωνίας και ευθυγραμμίστε την οπή για τη βίδα στο υποστήριγμα της κάρτας και στην κάρτα με την αντίστοιχη οπή στην πλακέτα συστήματος.



- 5** Επανατοποθετήστε τη βίδα που συγκρατεί την κάρτα ασύρματης επικοινωνίας και το υποστήριγμά της στην πλακέτα συστήματος.

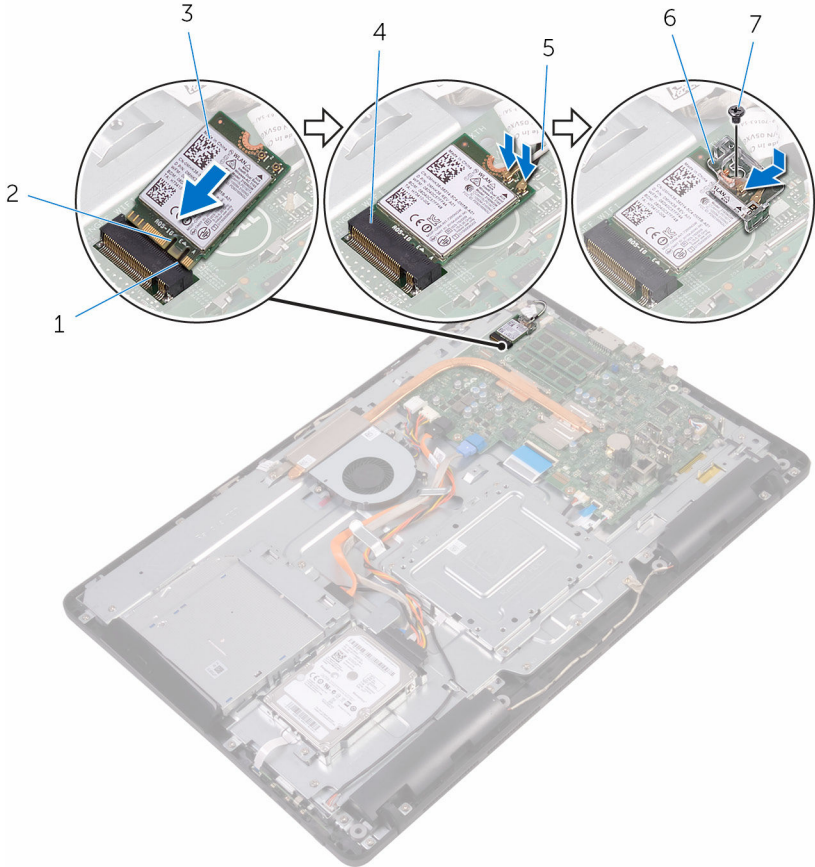

- | | | | |
|---|------------------------------|---|---|
| 1 | γλωττίδα | 2 | εγκοπή |
| 3 | κάρτα ασύρματης επικοινωνίας | 4 | υποδοχή κάρτας ασύρματης επικοινωνίας |
| 5 | καλώδια κεραίας | 6 | υποστήριγμα κάρτας ασύρματης επικοινωνίας |
| 7 | βίδα | | |

Μετάπειτα απαιτούμενες ενέργειες

- 1 Επανατοποθετήστε τη [θωράκιση της πλακέτας συστήματος](#).
- 2 Επανατοποθετήστε το [πίσω κάλυμμα](#).
- 3 Επανατοποθετήστε τη [βάση](#).



Αφαίρεση της πλακέτας των κουμπιών ρύθμισης



ΠΡΟΕΙΔΟΠΟΙΗΣΗ: Προτού εκτελέσετε οποιαδήποτε εργασία στο εσωτερικό του υπολογιστή σας, διαβάστε τις πληροφορίες που παραλάβατε μαζί του και αφορούν για θέματα ασφάλειας και ακολουθήστε τα βήματα που περιγράφει η ενότητα [Πριν από την εκτέλεση εργασιών στο εσωτερικό του υπολογιστή σας](#). Μετά την εκτέλεση εργασιών στο εσωτερικό του υπολογιστή σας, ακολουθήστε τις οδηγίες που αναφέρει η ενότητα [Μετά την εκτέλεση εργασιών στο εσωτερικό του υπολογιστή σας](#). Για περισσότερες άριστες πρακτικές σε θέματα ασφάλειας, ανατρέξτε στην αρχική σελίδα του ιστοτόπου για τη συμμόρφωση προς τις κανονιστικές διατάξεις στη διεύθυνση www.dell.com/regulatory_compliance.

Προαπαιτούμενες ενέργειες

- 1 Αφαιρέστε τη [βάση](#).
- 2 Αφαιρέστε το [πίσω κάλυμμα](#).

Διαδικασία

- 1 Με μια πλαστική σφήνα σπρώξτε τους συνδετήρες συγκράτησης επάνω στην υποδοχή της πλακέτας των κουμπιών ρύθμισης.



ΣΗΜΕΙΩΣΗ: Σημειώστε τον προσανατολισμό της πλακέτας των κουμπιών ρύθμισης ώστε να μπορέσετε να την επανατοποθετήσετε σωστά.

- 2 Πιέστε τους συνδετήρες συγκράτησης, σηκώστε την πλακέτα των κουμπιών ρύθμισης και αποσπάστε την από τη βάση της διάταξης της οθόνης.

- 3** Ανοίξτε το μάνταλο και αποσυνδέστε από την πλακέτα των κουμπιών ρύθμισης το καλώδιό της.

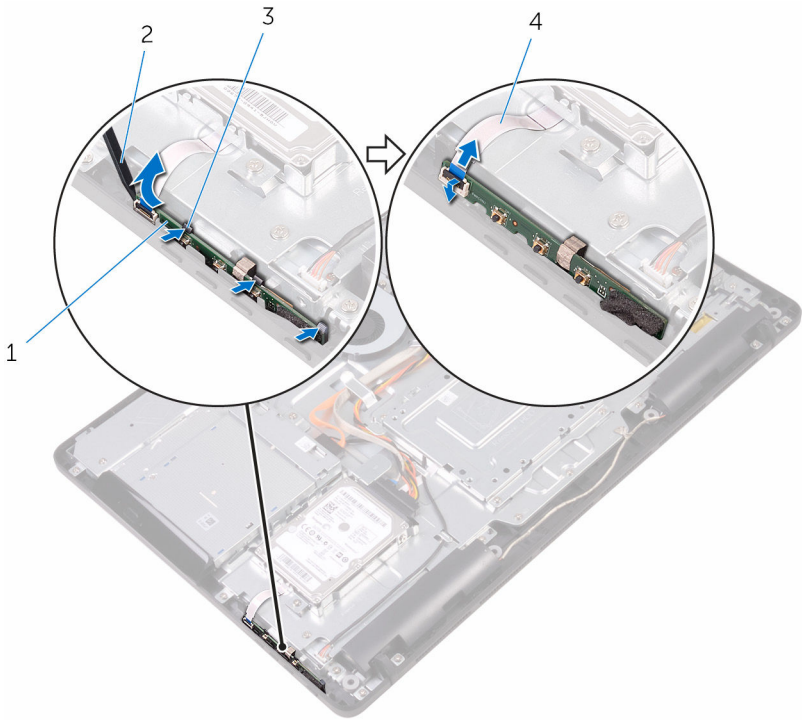

- 1 πλακέτα κουμπιών ρύθμισης
3 συνδετήρες συγκράτησης (3)

- 2 πλαστική σφήνα
4 καλώδιο πλακέτας κουμπιών ρύθμισης

Επανατοποθέτηση της πλακέτας των κουμπιών ρύθμισης



ΠΡΟΕΙΔΟΠΟΙΗΣΗ: Προτού εκτελέσετε οποιαδήποτε εργασία στο εσωτερικό του υπολογιστή σας, διαβάστε τις πληροφορίες που παραλάβετε μαζί του και αφορούν για θέματα ασφάλειας και ακολουθήστε τα βήματα που περιγράφει η ενότητα [Πριν από την εκτέλεση εργασιών στο εσωτερικό του υπολογιστή σας](#). Μετά την εκτέλεση εργασιών στο εσωτερικό του υπολογιστή σας, ακολουθήστε τις οδηγίες που αναφέρει η ενότητα [Μετά την εκτέλεση εργασιών στο εσωτερικό του υπολογιστή σας](#). Για περισσότερες άριστες πρακτικές σε θέματα ασφάλειας, ανατρέξτε στην αρχική σελίδα του ιστοτόπου για τη συμμόρφωση προς τις κανονιστικές διατάξεις στη διεύθυνση www.dell.com/regulatory_compliance.

Διαδικασία

1. Περάστε συρτά το καλώδιο της πλακέτας των κουμπιών ρύθμισης μέσα στον σύνδεσμο του στην πλακέτα αυτή και κλείστε το μάνταλο για να στερεώσετε το καλώδιο.
 -  **ΣΗΜΕΙΩΣΗ:** Πρέπει να ευθυγραμμίσετε σωστά την πλακέτα των κουμπιών ρύθμισης για να διασφαλίσετε ότι θα μπορέσετε να στερεώσετε τη μονάδα όπως πρέπει στη βάση της διάταξης της οθόνης. Για να μάθετε τον σωστό προσανατολισμό, ανατρέξτε στο βήμα 1 στην ενότητα «[Αφαίρεση της πλακέτας των κουμπιών ρύθμισης](#)».
2. Περάστε συρτά την πλακέτα των κουμπιών ρύθμισης μέσα στην υποδοχή στη βάση της διάταξης της οθόνης τόσο ώστε να ασφαλίσει στη σωστή θέση οι συνδετήρες συγκράτησης.

Μετέπειτα απαιτούμενες ενέργειες

1. Επανατοποθετήστε το [πίσω κάλυμμα](#).
2. Επανατοποθετήστε τη [βάση](#).

Αφαίρεση του μικροφώνου



ΠΡΟΕΙΔΟΠΟΙΗΣΗ: Προτού εκτελέσετε οποιαδήποτε εργασία στο εσωτερικό του υπολογιστή σας, διαβάστε τις πληροφορίες που παραλάβετε μαζί του και αφορούν για θέματα ασφάλειας και ακολουθήστε τα βήματα που περιγράφει η ενότητα [Πριν από την εκτέλεση εργασιών στο εσωτερικό του υπολογιστή σας](#). Μετά την εκτέλεση εργασιών στο εσωτερικό του υπολογιστή σας, ακολουθήστε τις οδηγίες που αναφέρει η ενότητα [Μετά την εκτέλεση εργασιών στο εσωτερικό του υπολογιστή σας](#). Για περισσότερες άριστες πρακτικές σε θέματα ασφάλειας, ανατρέξτε στην αρχική σελίδα του ιστοτόπου για τη συμμόρφωση προς τις κανονιστικές διατάξεις στη διεύθυνση www.dell.com/regulatory_compliance.

Προαπαιτούμενες ενέργειες

- 1 Αφαιρέστε τη [βάση](#).
- 2 Αφαιρέστε το [πίσω κάλυμμα](#).

Διαδικασία

- 1 Σηκώστε τη μονάδα του μικροφώνου και αποσπάστε την από τη βάση της διάταξης της οθόνης.



2 Αποσυνδέστε από τη μονάδα του μικροφώνου το καλώδιό του.

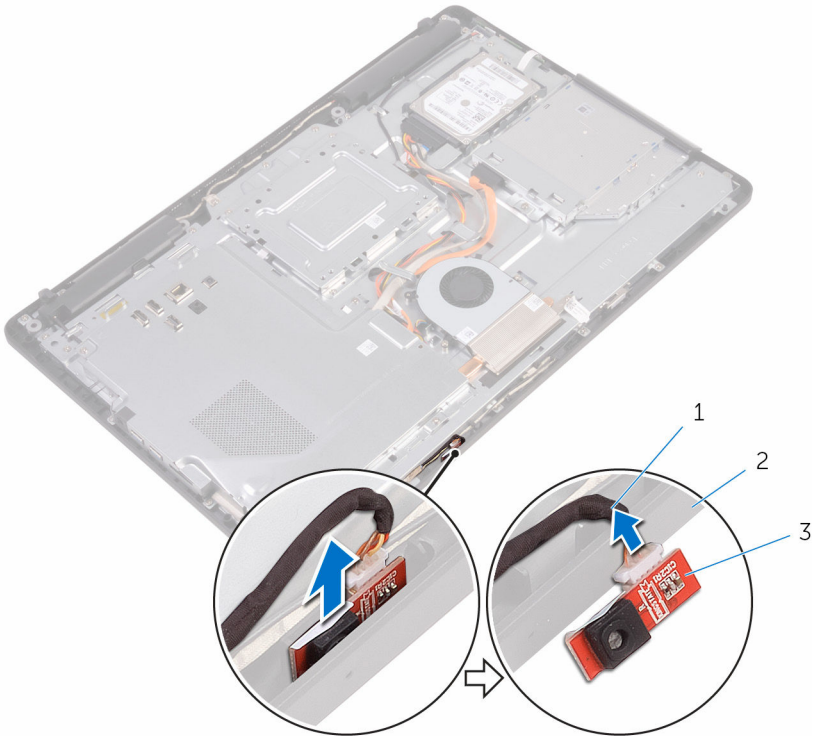

1 καλώδιο μικροφώνου
3 μονάδα μικροφώνου

2 βάση διάταξης οθόνης

Επανατοποθέτηση του μικροφώνου

 **ΠΡΟΕΙΔΟΠΟΙΗΣΗ:** Προτού εκτελέσετε οποιαδήποτε εργασία στο εσωτερικό του υπολογιστή σας, διαβάστε τις πληροφορίες που παραλάβετε μαζί του και αφορούν για θέματα ασφάλειας και ακολουθήστε τα βήματα που περιγράφει η ενότητα [Πριν από την εκτέλεση εργασιών στο εσωτερικό του υπολογιστή σας](#). Μετά την εκτέλεση εργασιών στο εσωτερικό του υπολογιστή σας, ακολουθήστε τις οδηγίες που αναφέρει η ενότητα [Μετά την εκτέλεση εργασιών στο εσωτερικό του υπολογιστή σας](#). Για περισσότερες άριστες πρακτικές σε θέματα ασφάλειας, ανατρέξτε στην αρχική σελίδα του ιστοτόπου για τη συμμόρφωση προς τις κανονιστικές διατάξεις στη διεύθυνση www.dell.com/regulatory_compliance.

Διαδικασία

- 1 Συνδέστε το καλώδιο του μικροφώνου στη μονάδα του μικροφώνου.
- 2 Περάστε συρτά το καλώδιο του μικροφώνου μέσα από την υποδοχή στη βάση της διάταξης της οθόνης.

Μετέπειτα απαιτούμενες ενέργειες

- 1 Επανατοποθετήστε το [πίσω κάλυμμα](#).
- 2 Επανατοποθετήστε τη [βάση](#).



Αφαίρεση της κάμερας



ΠΡΟΕΙΔΟΠΟΙΗΣΗ: Προτού εκτελέσετε οποιαδήποτε εργασία στο εσωτερικό του υπολογιστή σας, διαβάστε τις πληροφορίες που παραλάβετε μαζί του και αφορούν για θέματα ασφάλειας και ακολουθήστε τα βήματα που περιγράφει η ενότητα [Πριν από την εκτέλεση εργασιών στο εσωτερικό του υπολογιστή σας](#). Μετά την εκτέλεση εργασιών στο εσωτερικό του υπολογιστή σας, ακολουθήστε τις οδηγίες που αναφέρει η ενότητα [Μετά την εκτέλεση εργασιών στο εσωτερικό του υπολογιστή σας](#). Για περισσότερες άριστες πρακτικές σε θέματα ασφάλειας, ανατρέξτε στην αρχική σελίδα του ιστοτόπου για τη συμμόρφωση προς τις κανονιστικές διατάξεις στη διεύθυνση www.dell.com/regulatory_compliance.

Προαπαιτούμενες ενέργειες



ΣΗΜΕΙΩΣΗ: Το κεφάλαιο αυτό ισχύει μόνο για συστήματα με οθόνη που διαθέτει λειτουργία αφής. Για συστήματα. Στα συστήματα με οθόνη που δεν διαθέτει λειτουργία αφής τα μικρόφωνα θα είναι ενσωματωμένα στη διάταξη της κάμερας.

- 1 Αφαιρέστε τη [βάση](#).
- 2 Αφαιρέστε το [πίσω κάλυμμα](#).

Διαδικασία

- 1 Αποσυνδέστε το καλώδιο της κάμερας και το καλώδιο της κεραίας από την πλακέτα συστήματος.

- 2** Σημειώστε τη διαδρομή του καλωδίου της κάμερας και του καλωδίου της κεραίας και αφαιρέστε τα από τους οδηγούς της διαδρομής τους.

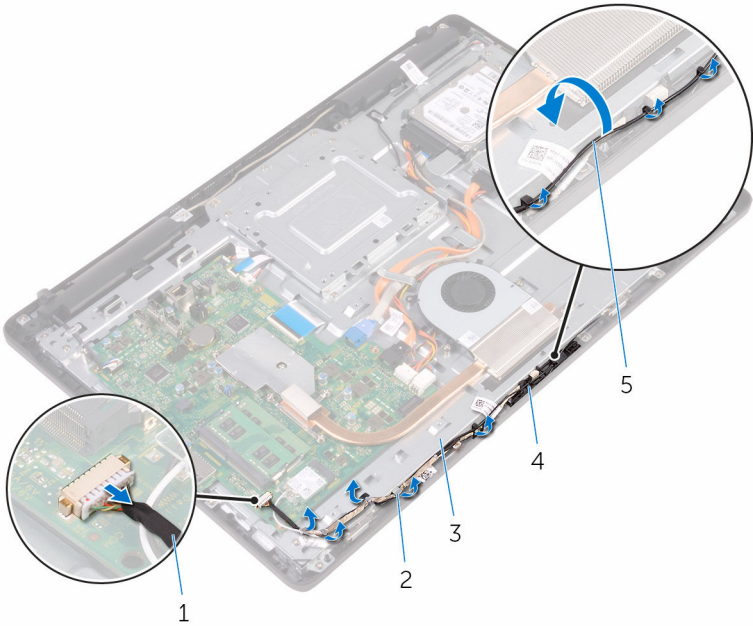

1 καλώδιο κάμερας

2 οδηγοί διαδρομής

3 βάση διάταξης οθόνης

4 πλαίσιο κάμερας

5 καλώδιο κεραίας

- 3** Πιέστε τον συνδετήρα συγκράτησης για να αποδεσμεύσετε το πλαίσιο της κάμερας από τη γλωττίδα στη βάση της διάταξης της οθόνης και σηκώστε το για να το αποσπάσετε.

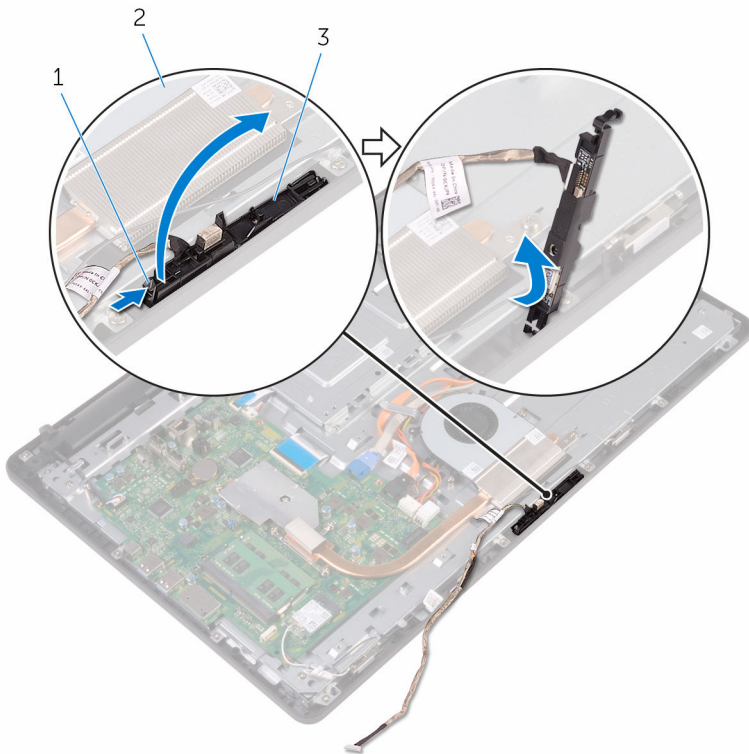

- 1 συνδετήρας συγκράτησης
3 πλαίσιο κάμερας

- 2 βάση διάταξης οθόνης

- 4** Γυρίστε ανάποδα την κάμερα.

- 5** Αφαιρέστε το καλώδιο της κάμερας από τη γλωττίδα στην πίσω πλευρά του πλαισίου της κάμερας.

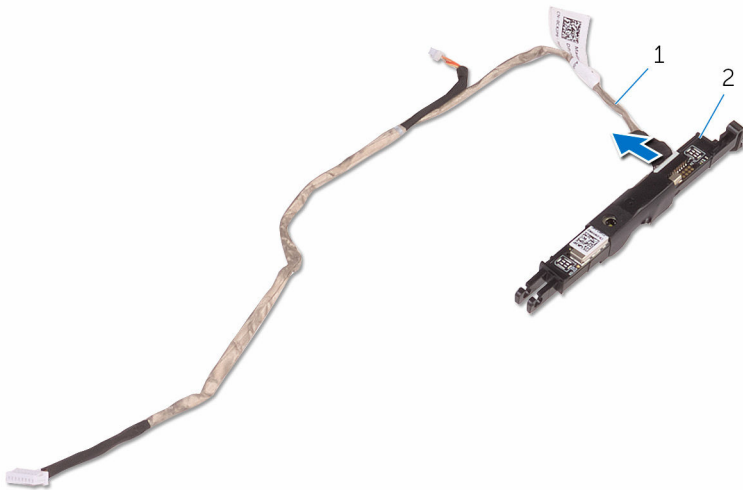

1 καλώδιο κάμερας

2 πλαίσιο κάμερας

- 6** Αποσπάστε την κάμερα από το πλαίσίό της και ανασηκώστε την από το πλαίσιο.

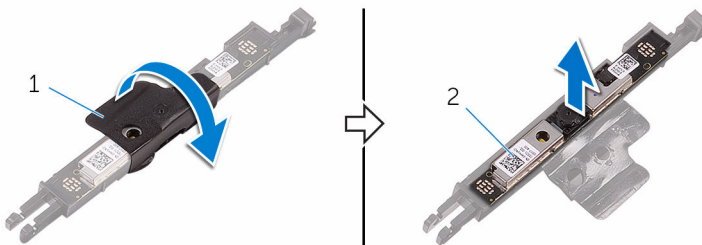

1 πλαίσιο κάμερας

2 κάμερα

Επανατοποθέτηση της κάμερας



ΠΡΟΕΙΔΟΠΟΙΗΣΗ: Προτού εκτελέσετε οποιαδήποτε εργασία στο εσωτερικό του υπολογιστή σας, διαβάστε τις πληροφορίες που παραλάβετε μαζί του και αφορούν για θέματα ασφάλειας και ακολουθήστε τα βήματα που περιγράφει η ενότητα [Πριν από την εκτέλεση εργασιών στο εσωτερικό του υπολογιστή σας](#). Μετά την εκτέλεση εργασιών στο εσωτερικό του υπολογιστή σας, ακολουθήστε τις οδηγίες που αναφέρει η ενότητα [Μετά την εκτέλεση εργασιών στο εσωτερικό του υπολογιστή σας](#). Για περισσότερες άριστες πρακτικές σε θέματα ασφάλειας, ανατρέξτε στην αρχική σελίδα του ιστοτόπου για τη συμμόρφωση προς τις κανονιστικές διατάξεις στη διεύθυνση www.dell.com/regulatory_compliance.

Διαδικασία

- 1 Τοποθετήστε την κάμερα επάνω στο πλαίσιο της και στερεώστε την.
- 2 Συνδέστε στη μονάδα της κάμερας το καλώδιό της.
- 3 Πιέστε προς τα κάτω το πλαίσιο της κάμερας μέσα στην υποδοχή στη βάση της διάταξης της οθόνης τόσο ώστε να κουμπώσει στη σωστή του θέση.
- 4 Περάστε το καλώδιο της κάμερας και της κεραίας στη διαδρομή του μέσα από τους οδηγούς της στη βάση της διάταξης της οθόνης.
- 5 Συνδέστε το καλώδιο της κάμερας και το καλώδιο της κεραίας στην πλακέτα συστήματος.

Μετέπειτα απαιτούμενες ενέργειες

- 1 Επανατοποθετήστε το [πίσω κάλυμμα](#).
- 2 Επανατοποθετήστε τη [βάση](#).

Αφαίρεση της μπαταρίας σε σχήμα νομίσματος

 **ΠΡΟΕΙΔΟΠΟΙΗΣΗ:** Προτού εκτελέσετε οποιαδήποτε εργασία στο εσωτερικό του υπολογιστή σας, διαβάστε τις πληροφορίες που παραλάβετε μαζί του και αφορούν για θέματα ασφάλειας και ακολουθήστε τα βήματα που περιγράφει η ενότητα [Πριν από την εκτέλεση εργασιών στο εσωτερικό του υπολογιστή σας](#). Μετά την εκτέλεση εργασιών στο εσωτερικό του υπολογιστή σας, ακολουθήστε τις οδηγίες που αναφέρει η ενότητα [Μετά την εκτέλεση εργασιών στο εσωτερικό του υπολογιστή σας](#). Για περισσότερες άριστες πρακτικές σε θέματα ασφάλειας, ανατρέξτε στην αρχική σελίδα του ιστοτόπου για τη συμμόρφωση προς τις κανονιστικές διατάξεις στη διεύθυνση www.dell.com/regulatory_compliance.

 **ΠΡΟΣΟΧΗ:** Κατά την αφαίρεση της μπαταρίας σε σχήμα νομίσματος, γίνεται επαναφορά των ρυθμίσεων του προγράμματος ρύθμισης BIOS στις προεπιλεγμένες τιμές τους. Συνιστούμε να σημειώσετε τις ρυθμίσεις του προγράμματος ρύθμισης του BIOS προτού αφαιρέσετε την μπαταρία σε σχήμα νομίσματος.

Προαπαιτούμενες ενέργειες

- 1 Αφαιρέστε τη [βάση](#).
- 2 Αφαιρέστε το [πίσω κάλυμμα](#).
- 3 Αφαιρέστε τη [θωράκιση της πλακέτας συστήματος](#).

Διαδικασία

Με μια πλαστική σφήνα ξεσφηνώστε απαλά την μπαταρία σε σχήμα νομίσματος από την υποδοχή της στην πλακέτα συστήματος.



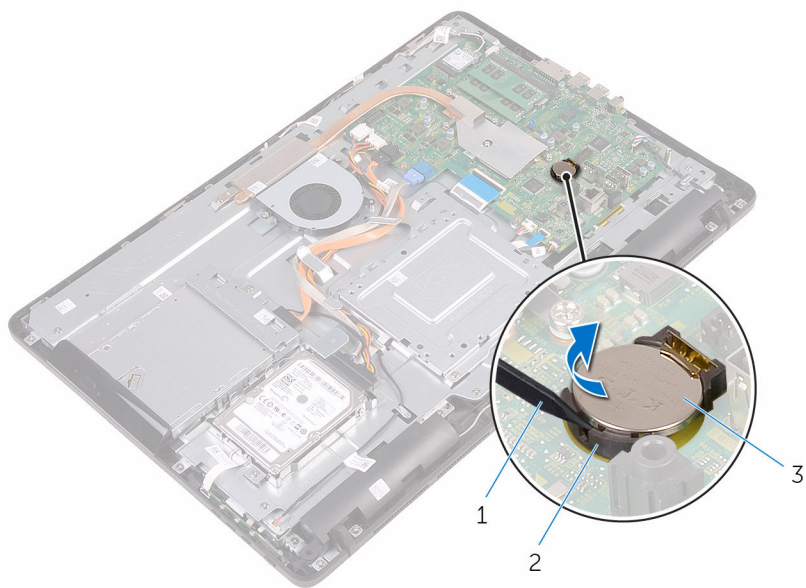

1 πλαστική σφήνα

2 υποδοχή μπαταρίας

3 μπαταρία σε σχήμα νομίσματος

Επανατοποθέτηση της μπαταρίας σε σχήμα νομίσματος.

 **ΠΡΟΕΙΔΟΠΟΙΗΣΗ:** Προτού εκτελέσετε οποιαδήποτε εργασία στο εσωτερικό του υπολογιστή σας, διαβάστε τις πληροφορίες που παραλάβετε μαζί του και αφορούν για θέματα ασφάλειας και ακολουθήστε τα βήματα που περιγράφει η ενότητα [Πριν από την εκτέλεση εργασιών στο εσωτερικό του υπολογιστή σας](#). Μετά την εκτέλεση εργασιών στο εσωτερικό του υπολογιστή σας, ακολουθήστε τις οδηγίες που αναφέρει η ενότητα [Μετά την εκτέλεση εργασιών στο εσωτερικό του υπολογιστή σας](#). Για περισσότερες άριστες πρακτικές σε θέματα ασφάλειας, ανατρέξτε στην αρχική σελίδα του ιστοτόπου για τη συμμόρφωση προς τις κανονιστικές διατάξεις στη διεύθυνση www.dell.com/regulatory_compliance.

Διαδικασία

Περάστε την μπαταρία σε σχήμα νομίσματος μέσα στην υποδοχή της με τον θετικό πόλο στραμμένο προς τα επάνω και πιέστε την προς τα κάτω για να κουμπώσει στη σωστή της θέση.

Μετέπειτα απαιτούμενες ενέργειες

- 1 Επανατοποθετήστε τη [θωράκιση της πλακέτας συστήματος](#).
- 2 Επανατοποθετήστε το [πίσω κάλυμμα](#).
- 3 Επανατοποθετήστε τη [βάση](#).



Αφαίρεση του ανεμιστήρα



ΠΡΟΕΙΔΟΠΟΙΗΣΗ: Προτού εκτελέσετε οποιαδήποτε εργασία στο εσωτερικό του υπολογιστή σας, διαβάστε τις πληροφορίες που παραλάβετε μαζί του και αφορούν για θέματα ασφάλειας και ακολουθήστε τα βήματα που περιγράφει η ενότητα [Πριν από την εκτέλεση εργασιών στο εσωτερικό του υπολογιστή σας](#). Μετά την εκτέλεση εργασιών στο εσωτερικό του υπολογιστή σας, ακολουθήστε τις οδηγίες που αναφέρει η ενότητα [Μετά την εκτέλεση εργασιών στο εσωτερικό του υπολογιστή σας](#). Για περισσότερες άριστες πρακτικές σε θέματα ασφάλειας, ανατρέξτε στην αρχική σελίδα του ιστοτόπου για τη συμμόρφωση προς τις κανονιστικές διατάξεις στη διεύθυνση www.dell.com/regulatory_compliance.

Προαπαιτούμενες ενέργειες

- 1 Αφαιρέστε τη [βάση](#).
- 2 Αφαιρέστε το [πίσω κάλυμμα](#).
- 3 Αφαιρέστε τη [θωράκιση της πλακέτας συστήματος](#).

Διαδικασία

- 1 Αποσυνδέστε το καλώδιο του ανεμιστήρα από την πλακέτα συστήματος.
- 2 Αφαιρέστε τις βίδες που συγκρατούν τον ανεμιστήρα στη βάση της διάταξης της οθόνης.

- 3** Σηκώστε τον ανεμιστήρα και μετακινήστε τον συρτά κάτω από την ψύκτρα για να τον αφαιρέσετε.

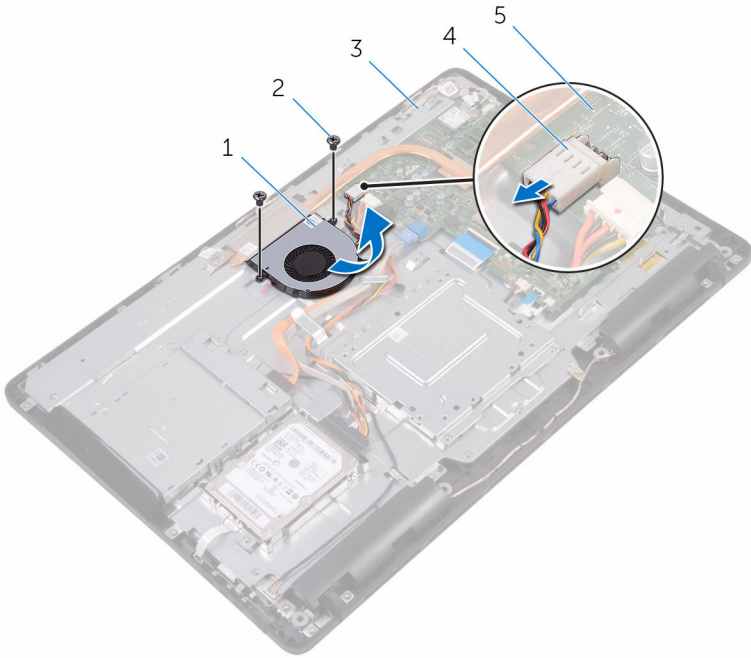

- | | | | |
|---|----------------------|---|--------------------|
| 1 | ανεμιστήρας | 2 | βίδες (2) |
| 3 | βάση διάταξης οθόνης | 4 | καλώδιο ανεμιστήρα |
| 5 | πλακέτα συστήματος | | |

Επανατοποθέτηση του ανεμιστήρα



ΠΡΟΕΙΔΟΠΟΙΗΣΗ: Προτού εκτελέσετε οποιαδήποτε εργασία στο εσωτερικό του υπολογιστή σας, διαβάστε τις πληροφορίες που παραλάβετε μαζί του και αφορούν για θέματα ασφάλειας και ακολουθήστε τα βήματα που περιγράφει η ενότητα [Πριν από την εκτέλεση εργασιών στο εσωτερικό του υπολογιστή σας](#). Μετά την εκτέλεση εργασιών στο εσωτερικό του υπολογιστή σας, ακολουθήστε τις οδηγίες που αναφέρει η ενότητα [Μετά την εκτέλεση εργασιών στο εσωτερικό του υπολογιστή σας](#). Για περισσότερες άριστες πρακτικές σε θέματα ασφάλειας, ανατρέξτε στην αρχική σελίδα του ιστοτόπου για τη συμμόρφωση προς τις κανονιστικές διατάξεις στη διεύθυνση www.dell.com/regulatory_compliance.

Διαδικασία

- 1 Φέρτε συρτά τον ανεμιστήρα κάτω από την ψύκτρα και τοποθετήστε τον επάνω στη βάση της διάταξης της οθόνης.
- 2 Ευθυγραμμίστε τις οπές για τις βίδες στον ανεμιστήρα με τις αντίστοιχες οπές στη βάση της διάταξης της οθόνης.
- 3 Επανατοποθετήστε τις βίδες που συγκρατούν τον ανεμιστήρα στη βάση της διάταξης της οθόνης.
- 4 Συνδέστε το καλώδιο του ανεμιστήρα στην πλακέτα συστήματος.

Μετέπειτα απαιτούμενες ενέργειες

- 1 Επανατοποθετήστε τη [θωράκιση της πλακέτας συστήματος](#).
- 2 Επανατοποθετήστε το [πίσω κάλυμμα](#).
- 3 Επανατοποθετήστε τη [βάση](#).

Αφαίρεση της ψύκτρας

 **ΠΡΟΕΙΔΟΠΟΙΗΣΗ:** Προτού εκτελέσετε οποιαδήποτε εργασία στο εσωτερικό του υπολογιστή σας, διαβάστε τις πληροφορίες που παραλάβατε μαζί του και αφορούν για θέματα ασφάλειας και ακολουθήστε τα βήματα που περιγράφει η ενότητα [Πριν από την εκτέλεση εργασιών στο εσωτερικό του υπολογιστή σας](#). Μετά την εκτέλεση εργασιών στο εσωτερικό του υπολογιστή σας, ακολουθήστε τις οδηγίες που αναφέρει η ενότητα [Μετά την εκτέλεση εργασιών στο εσωτερικό του υπολογιστή σας](#). Για περισσότερες άριστες πρακτικές σε θέματα ασφάλειας, ανατρέξτε στην αρχική σελίδα του ιστοτόπου για τη συμμόρφωση προς τις κανονιστικές διατάξεις στη διεύθυνση www.dell.com/regulatory_compliance.

 **ΠΡΟΕΙΔΟΠΟΙΗΣΗ:** Η ψύκτρα ενδέχεται να θερμανθεί στη διάρκεια της κανονικής λειτουργίας. Προτού την αγγίξετε, αφήστε να περάσει αρκετή ώρα για να κρυώσει.

 **ΠΡΟΣΟΧΗ:** Για να επιτευχθεί η μέγιστη ψύξη του επεξεργαστή, μην αγγίξετε τις περιοχές μετάδοσης θερμότητας στην ψύκτρα. Το λίπος της επιδερμίδας σας μπορεί να μειώσει την ικανότητα μεταφοράς θερμότητας της θερμοαγωγίμης πάστας.

Προαπαιτούμενες ενέργειες

- 1 Αφαιρέστε τη [βάση](#).
- 2 Αφαιρέστε το [πίσω κάλυμμα](#).
- 3 Αφαιρέστε τη [θωράκιση της πλακέτας συστήματος](#).

Διαδικασία

- 1 Αφαιρέστε τη βίδα που συγκρατεί την ψύκτρα στη βάση της διάταξης της οθόνης.
- 2 Χαλαρώστε τις μη αποσπώμενες βίδες που συγκρατούν την ψύκτρα στην πλακέτα συστήματος τη μία μετά την άλλη (με τη σειρά που υποδεικνύεται επάνω στην ψύκτρα).



3 Σηκώστε την ψύκτρα για να την αποσπάσετε από την πλακέτα συστήματος.

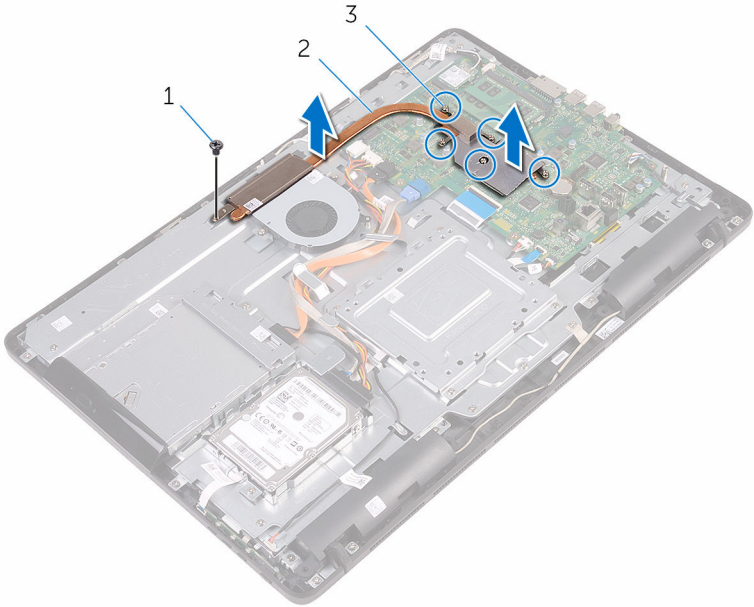



1 βίδα

2 ψύκτρα

3 μη αποσπώμενες βίδες (5)

Επανατοποθέτηση της ψύκτρας

 **ΠΡΟΕΙΔΟΠΟΙΗΣΗ:** Προτού εκτελέσετε οποιαδήποτε εργασία στο εσωτερικό του υπολογιστή σας, διαβάστε τις πληροφορίες που παραλάβατε μαζί του και αφορούν για θέματα ασφάλειας και ακολουθήστε τα βήματα που περιγράφει η ενότητα [Πριν από την εκτέλεση εργασιών στο εσωτερικό του υπολογιστή σας](#). Μετά την εκτέλεση εργασιών στο εσωτερικό του υπολογιστή σας, ακολουθήστε τις οδηγίες που αναφέρει η ενότητα [Μετά την εκτέλεση εργασιών στο εσωτερικό του υπολογιστή σας](#). Για περισσότερες άριστες πρακτικές σε θέματα ασφάλειας, ανατρέξτε στην αρχική σελίδα του ιστοτόπου για τη συμμόρφωση προς τις κανονιστικές διατάξεις στη διεύθυνση www.dell.com/regulatory_compliance.

 **ΠΡΟΣΟΧΗ:** Αν η ψύκτρα του επεξεργαστή δεν είναι σωστά ευθυγραμμισμένη, υπάρχει κίνδυνος να πάθουν ζημιά η πλακέτα συστήματος και ο επεξεργαστής.

 **ΣΗΜΕΙΩΣΗ:** Μπορείτε να ξαναχρησιμοποιήσετε την αρχική θερμοαγωγίμη πάστα αν επανεγκαταστήσετε μαζί την αρχική πλακέτα συστήματος και την ψύκτρα. Αν έχετε αντικαταστήσει είτε την πλακέτα συστήματος είτε την ψύκτρα, χρησιμοποιήστε το θερμικό υπόθεμα που θα βρείτε στο εργαλειοσύνολο για να διασφαλίσετε ότι θα επιτευχθεί η θερμική αγωγιμότητα.

Διαδικασία

- 1 Ευθυγραμμίστε τις μη αποσπώμενες βίδες στην ψύκτρα με τις αντίστοιχες οπές στην πλακέτα συστήματος.
- 2 Σφίξτε τις μη αποσπώμενες βίδες που συγκρατούν την ψύκτρα στην πλακέτα συστήματος τη μία μετά την άλλη (με τη σειρά που υποδεικνύεται επάνω στην ψύκτρα).
- 3 Επανατοποθετήστε τη βίδα που συγκρατεί την ψύκτρα στη βάση της διάταξης της οθόνης.

Μετέπειτα απαιτούμενες ενέργειες

- 1 Επανατοποθετήστε τη [θωράκιση της πλακέτας συστήματος](#).
- 2 Επανατοποθετήστε το [πίσω κάλυμμα](#).
- 3 Επανατοποθετήστε τη [βάση](#).



Αφαίρεση των ηχείων



ΠΡΟΕΙΔΟΠΟΙΗΣΗ: Προτού εκτελέσετε οποιαδήποτε εργασία στο εσωτερικό του υπολογιστή σας, διαβάστε τις πληροφορίες που παραλάβετε μαζί του και αφορούν για θέματα ασφάλειας και ακολουθήστε τα βήματα που περιγράφει η ενότητα [Πριν από την εκτέλεση εργασιών στο εσωτερικό του υπολογιστή σας](#). Μετά την εκτέλεση εργασιών στο εσωτερικό του υπολογιστή σας, ακολουθήστε τις οδηγίες που αναφέρει η ενότητα [Μετά την εκτέλεση εργασιών στο εσωτερικό του υπολογιστή σας](#). Για περισσότερες άριστες πρακτικές σε θέματα ασφάλειας, ανατρέξτε στην αρχική σελίδα του ιστοτόπου για τη συμμόρφωση προς τις κανονιστικές διατάξεις στη διεύθυνση www.dell.com/regulatory_compliance.

Προαπαιτούμενες ενέργειες

- 1 Αφαιρέστε τη [βάση](#).
- 2 Αφαιρέστε το [πίσω κάλυμμα](#).
- 3 Αφαιρέστε τη [θωράκιση της πλακέτας συστήματος](#).

Διαδικασία

- 1 Αποσυνδέστε το καλώδιο των ηχείων από την πλακέτα συστήματος.
- 2 Σημειώστε τη διαδρομή του καλωδίου των ηχείων και τη θέση των λαστιχένιων δακτυλίων στερέωσης επάνω στη στεφάνη συγκράτησης του υπολογιστή.
- 3 Αφαιρέστε το καλώδιο των ηχείων από τους οδηγούς της διαδρομής του.
- 4 Αφαιρέστε τη βίδα που συγκρατεί την ταινία στη βάση της διάταξης της οθόνης.
- 5 Ξεκολλήστε την ταινία που συγκρατεί το καλώδιο των ηχείων στη βάση της διάταξης της οθόνης.

- 6** Σηκώστε τα ηχεία μαζί με το καλώδιό τους για να τα αποσπάσετε από τη διάταξη της οθόνης.

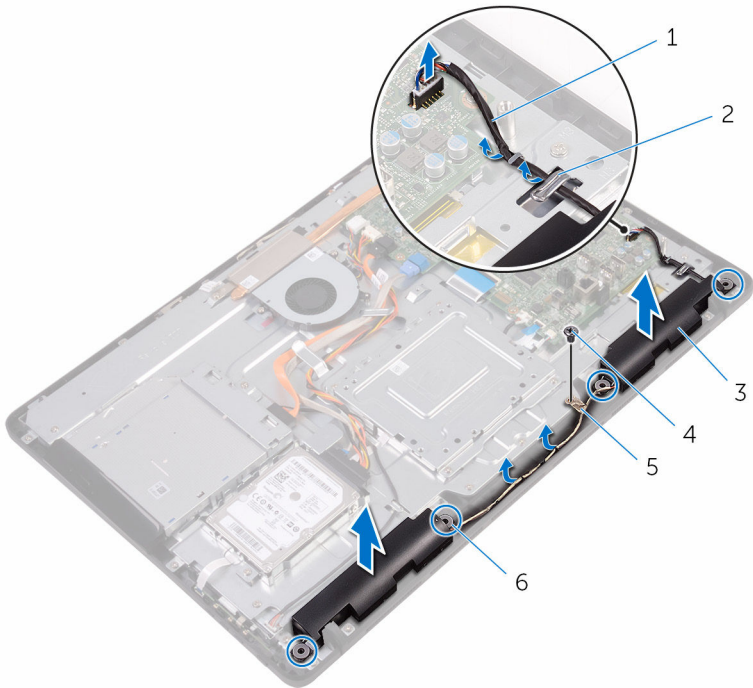

- | | | | |
|---|----------------|---|-------------------------------------|
| 1 | καλώδιο ηχείων | 2 | οδηγοί διαδρομής |
| 3 | ηχεία (2) | 4 | βίδα |
| 5 | ταινία | 6 | λαστιγένιοι δακτύλιοι στερέωσης (4) |

Επανατοποθέτηση των ηχείων

 **ΠΡΟΕΙΔΟΠΟΙΗΣΗ:** Προτού εκτελέσετε οποιαδήποτε εργασία στο εσωτερικό του υπολογιστή σας, διαβάστε τις πληροφορίες που παραλάβετε μαζί του και αφορούν για θέματα ασφάλειας και ακολουθήστε τα βήματα που περιγράφει η ενότητα [Πριν από την εκτέλεση εργασιών στο εσωτερικό του υπολογιστή σας](#). Μετά την εκτέλεση εργασιών στο εσωτερικό του υπολογιστή σας, ακολουθήστε τις οδηγίες που αναφέρει η ενότητα [Μετά την εκτέλεση εργασιών στο εσωτερικό του υπολογιστή σας](#). Για περισσότερες άριστες πρακτικές σε θέματα ασφάλειας, ανατρέξτε στην αρχική σελίδα του ιστοτόπου για τη συμμόρφωση προς τις κανονιστικές διατάξεις στη διεύθυνση www.dell.com/regulatory_compliance.

Διαδικασία

- 1 Χρησιμοποιώντας τα σημεία ευθυγράμμισης και τους λαστιχένιους δακτυλίους στερέωσης στη βάση της διάταξης της οθόνης, τοποθετήστε τα ηχεία επάνω στη βάση της διάταξης της οθόνης.
- 2 Περάστε το καλώδιο των ηχείων στη διαδρομή του μέσα από τους οδηγούς της επάνω στη βάση της διάταξης της οθόνης.
- 3 Κολλήστε την ταινία που συγκρατεί το καλώδιο των ηχείων στη βάση της διάταξης της οθόνης.
- 4 Επανατοποθετήστε τη βίδα που συγκρατεί την ταινία στη βάση της διάταξης της οθόνης.
- 5 Συνδέστε το καλώδιο των ηχείων στην πλακέτα συστήματος.

Μετέπειτα απαιτούμενες ενέργειες

- 1 Επανατοποθετήστε τη [θωράκιση της πλακέτας συστήματος](#).
- 2 Επανατοποθετήστε το [πίσω κάλυμμα](#).
- 3 Επανατοποθετήστε τη [βάση](#).

Αφαίρεση της πλακέτας συστήματος

 **ΠΡΟΕΙΔΟΠΟΙΗΣΗ:** Προτού εκτελέσετε οποιαδήποτε εργασία στο εσωτερικό του υπολογιστή σας, διαβάστε τις πληροφορίες που παραλάβετε μαζί του και αφορούν για θέματα ασφάλειας και ακολουθήστε τα βήματα που περιγράφει η ενότητα [Πριν από την εκτέλεση εργασιών στο εσωτερικό του υπολογιστή σας](#). Μετά την εκτέλεση εργασιών στο εσωτερικό του υπολογιστή σας, ακολουθήστε τις οδηγίες που αναφέρει η ενότητα [Μετά την εκτέλεση εργασιών στο εσωτερικό του υπολογιστή σας](#). Για περισσότερες άριστες πρακτικές σε θέματα ασφάλειας, ανατρέξτε στην αρχική σελίδα του ιστοτόπου για τη συμμόρφωση προς τις κανονιστικές διατάξεις στη διεύθυνση www.dell.com/regulatory_compliance.

 **ΣΗΜΕΙΩΣΗ:** Η ετικέτα εξυπηρέτησης του υπολογιστή σας είναι αποθηκευμένη στην πλακέτα συστήματος. Πρέπει να καταχωρίσετε την ετικέτα εξυπηρέτησης στο πρόγραμμα ρύθμισης του BIOS αφού επανατοποθετήσετε την πλακέτα συστήματος.

 **ΣΗΜΕΙΩΣΗ:** Κατά την επανατοποθέτηση της πλακέτας συστήματος, καταργούνται όλες αλλαγές κάνετε στο BIOS χρησιμοποιώντας το πρόγραμμα ρύθμισής του. Πρέπει να κάνετε ξανά τις ενδεδειγμένες αλλαγές αφού επανατοποθετήσετε την πλακέτα συστήματος.

 **ΣΗΜΕΙΩΣΗ:** Προτού αποσυνδέσετε τα καλώδια από την πλακέτα συστήματος, σημειώστε τη θέση των συνδέσμων ώστε να μπορέσετε να επανασυνδέσετε σωστά τα καλώδια μετά την επανατοποθέτηση της πλακέτας συστήματος.

Προαπαιτούμενες ενέργειες

- 1 Αφαιρέστε τη [βάση](#).
- 2 Αφαιρέστε το [πίσω κάλυμμα](#).
- 3 Αφαιρέστε τη [θωράκιση της πλακέτας συστήματος](#).
- 4 Αφαιρέστε την [ψύκτρα](#).
- 5 Αφαιρέστε τη [μονάδα μνήμης](#).
- 6 Αφαιρέστε την [κάρτα ασύρματης επικοινωνίας](#).



Διαδικασία

- 1 Αποσυνδέστε από την πλακέτα συστήματος το καλώδιο του ανεμιστήρα, το καλώδιο τροφοδοσίας του σκληρού δίσκου και της μονάδας οπτικού δίσκου, το καλώδιο δεδομένων της μονάδας οπτικού δίσκου, το καλώδιο δεδομένων του σκληρού δίσκου, το καλώδιο του μικροφώνου και της κάμερας, το καλώδιο των ηχείων, το καλώδιο τροφοδοσίας του πλαισίου της οθόνης και το καλώδιο της πλακέτας της λειτουργίας αφής.

- 2** Ανοίξτε τα μάνταλα και αποσυνδέστε το καλώδιο της πλακέτας των κουμπιών ρύθμισης και το καλώδιο της οθόνης από την πλακέτα συστήματος.

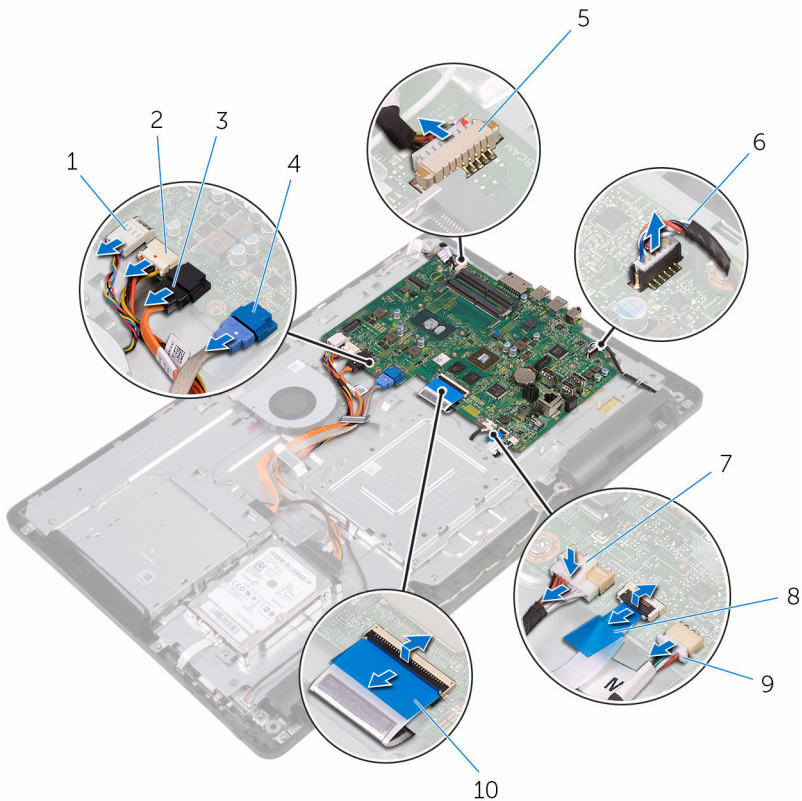

- | | | | |
|---|--|----|---|
| 1 | καλώδιο ανεμιστήρα | 2 | καλώδιο τροφοδοσίας σκληρού δίσκου και μονάδας οπτικού δίσκου |
| 3 | καλώδιο δεδομένων μονάδας οπτικού δίσκου | 4 | καλώδιο δεδομένων σκληρού δίσκου |
| 5 | καλώδιο μικροφώνου και κάμερας | 6 | καλώδιο ηχείων |
| 7 | καλώδιο τροφοδοσίας πλαισίου οθόνης | 8 | καλώδιο πλακέτας κουμπιών ρύθμισης |
| 9 | καλώδιο πλακέτας λειτουργίας αφής | 10 | καλώδιο οθόνης |

ΣΗΜΕΙΩΣΗ: Το καλώδιο της πλακέτας της λειτουργίας αφής δεν είναι διαθέσιμο σε όλα συστήματα δεν διαθέτουν τη λειτουργία αφής.



- 3** Αφαιρέστε τις βίδες που συγκρατούν την πλακέτα συστήματος στη βάση της διάταξης της οθόνης.
- 4** Σηκώστε την πλακέτα συστήματος για να την αποσπάσετε από τη βάση της διάταξης της οθόνης.

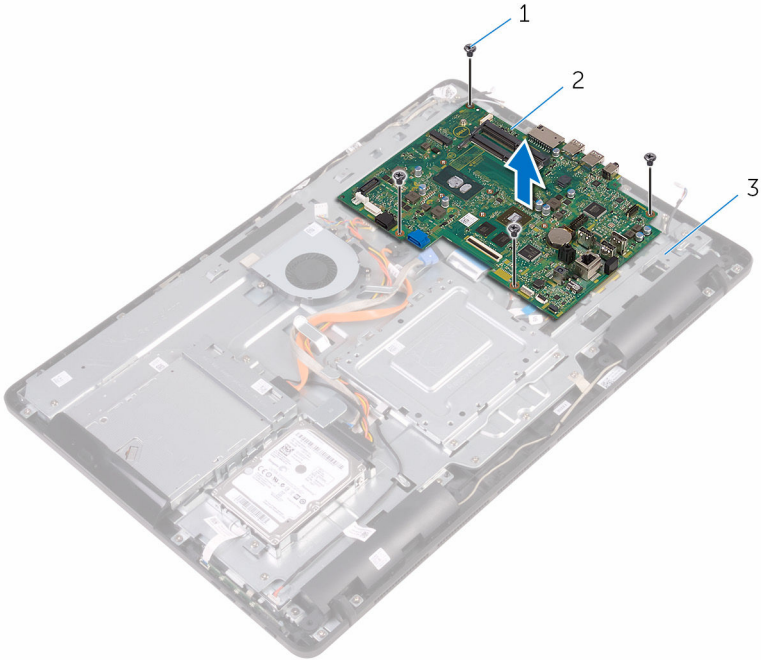



1 βίδες (4)

2 πλακέτα συστήματος

3 βάση διάταξης οθόνης

Επανατοποθέτηση της πλακέτας συστήματος

 **ΠΡΟΕΙΔΟΠΟΙΗΣΗ:** Προτού εκτελέσετε οποιαδήποτε εργασία στο εσωτερικό του υπολογιστή σας, διαβάστε τις πληροφορίες που παραλάβετε μαζί του και αφορούν για θέματα ασφάλειας και ακολουθήστε τα βήματα που περιγράφει η ενότητα [Πριν από την εκτέλεση εργασιών στο εσωτερικό του υπολογιστή σας](#). Μετά την εκτέλεση εργασιών στο εσωτερικό του υπολογιστή σας, ακολουθήστε τις οδηγίες που αναφέρει η ενότητα [Μετά την εκτέλεση εργασιών στο εσωτερικό του υπολογιστή σας](#). Για περισσότερες άριστες πρακτικές σε θέματα ασφάλειας, ανατρέξτε στην αρχική σελίδα του ιστοτόπου για τη συμμόρφωση προς τις κανονιστικές διατάξεις στη διεύθυνση www.dell.com/regulatory_compliance.

 **ΣΗΜΕΙΩΣΗ:** Η ετικέτα εξυπηρέτησης του υπολογιστή σας είναι αποθηκευμένη στην πλακέτα συστήματος. Πρέπει να καταχωρίσετε την ετικέτα εξυπηρέτησης στο πρόγραμμα ρύθμισης του BIOS αφού επανατοποθετήσετε την πλακέτα συστήματος.

 **ΣΗΜΕΙΩΣΗ:** Κατά την επανατοποθέτηση της πλακέτας συστήματος, καταργούνται όσες αλλαγές κάνατε στο BIOS χρησιμοποιώντας το πρόγραμμα ρύθμισής του. Πρέπει να κάνετε ξανά τις ενδεδειγμένες αλλαγές αφού επανατοποθετήσετε την πλακέτα συστήματος.

Διαδικασία

- 1 Ευθυγραμμίστε τις οπές για τις βίδες στην πλακέτα συστήματος με τις αντίστοιχες οπές στη βάση της διάταξης της οθόνης.
- 2 Επανατοποθετήστε τις βίδες που συγκρατούν την πλακέτα συστήματος στη βάση της διάταξης της οθόνης.
- 3 Περάστε σурτά το καλώδιο της πλακέτας των κουμπιών ρύθμισης και το καλώδιο της οθόνης μέσα στους αντίστοιχους συνδέσμους τους στην πλακέτα συστήματος και κλείστε τα μάνταλα για να στερεώσετε τα καλώδια.

- 4 Συνδέστε στην πλακέτα συστήματος το καλώδιο της πλακέτας της λειτουργίας αφής, το καλώδιο τροφοδοσίας του πλαισίου της οθόνης, το καλώδιο των ηχείων, το καλώδιο του μικροφώνου και της κάμερας, το καλώδιο δεδομένων του σκληρού δίσκου, το καλώδιο δεδομένων της μονάδας οπτικού δίσκου, το καλώδιο τροφοδοσίας του σκληρού δίσκου και της μονάδας οπτικού δίσκου και το καλώδιο του ανεμιστήρα.

Μετέπειτα απαιτούμενες ενέργειες

- 1 Επανατοποθετήστε την [κάρτα ασύρματης επικοινωνίας](#).
- 2 Επανατοποθετήστε τη [μονάδα μνήμης](#).
- 3 Επανατοποθετήστε την [γύκτρα](#).
- 4 Επανατοποθετήστε τη [θωράκιση της πλακέτας συστήματος](#).
- 5 Επανατοποθετήστε το [πίσω κάλυμμα](#).
- 6 Επανατοποθετήστε τη [βάση](#).

Αφαίρεση της διάταξης της οθόνης

 **ΠΡΟΕΙΔΟΠΟΙΗΣΗ:** Προτού εκτελέσετε οποιαδήποτε εργασία στο εσωτερικό του υπολογιστή σας, διαβάστε τις πληροφορίες που παραλάβετε μαζί του και αφορούν για θέματα ασφάλειας και ακολουθήστε τα βήματα που περιγράφει η ενότητα [Πριν από την εκτέλεση εργασιών στο εσωτερικό του υπολογιστή σας](#). Μετά την εκτέλεση εργασιών στο εσωτερικό του υπολογιστή σας, ακολουθήστε τις οδηγίες που αναφέρει η ενότητα [Μετά την εκτέλεση εργασιών στο εσωτερικό του υπολογιστή σας](#). Για περισσότερες άριστες πρακτικές σε θέματα ασφάλειας, ανατρέξτε στην αρχική σελίδα του ιστοτόπου για τη συμμόρφωση προς τις κανονιστικές διατάξεις στη διεύθυνση www.dell.com/regulatory_compliance.

Προαπαιτούμενες ενέργειες

- 1 Αφαιρέστε τη [βάση](#).
- 2 Αφαιρέστε το [πίσω κάλυμμα](#).
- 3 Αφαιρέστε τη [μονάδα οπτικού δίσκου](#).
- 4 Ακολουθήστε τη διαδικασία από το βήμα 1 έως το βήμα 4 που περιγράφονται στην ενότητα «[Αφαίρεση του σκληρού δίσκου](#)».
- 5 Αφαιρέστε τη [θωράκιση της πλακέτας συστήματος](#).
- 6 Αφαιρέστε τη [μονάδα μνήμης](#).
- 7 Αφαιρέστε την [κάρτα ασύρματης επικοινωνίας](#).
- 8 Αφαιρέστε την [πλακέτα των κουμπιών ρύθμισης](#).
- 9 Αφαιρέστε το [μικρόφωνο](#).
- 10 Αφαιρέστε την [κάμερα](#).
- 11 Αφαιρέστε τον [ανεμιστήρα](#).
- 12 Αφαιρέστε την [ψύκτρα](#).
- 13 Αφαιρέστε τα [ηχεία](#).
- 14 Αφαιρέστε την [πλακέτα συστήματος](#).



Διαδικασία

- 1 Αφαιρέστε τις βίδες που συγκρατούν το υποστήριγμα της βάσης στήριξης VESA στη βάση της διάταξης της οθόνης.
- 2 Σηκώστε το υποστήριγμα της βάσης στήριξης VESA και αφαιρέστε το από τη βάση της διάταξης της οθόνης.

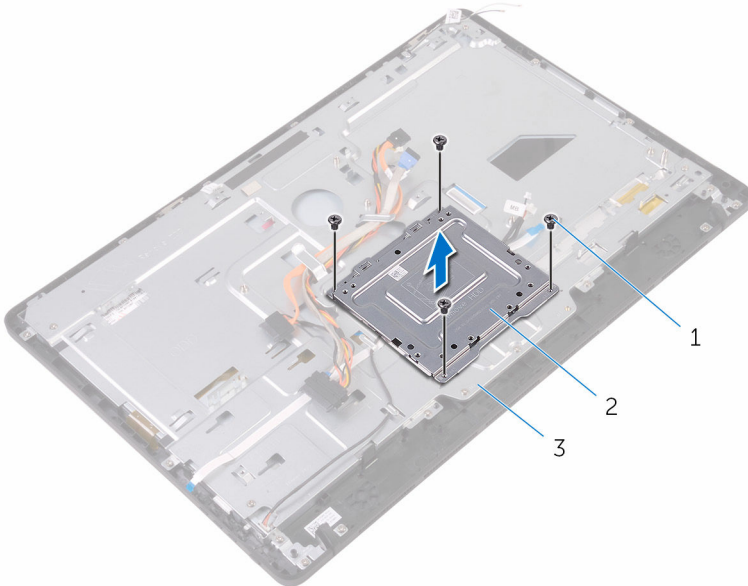

1 βίδες (4)

2 υποστήριγμα βάσης στήριξης VESA

3 βάση διάταξης οθόνης

- 3 Αποσυνδέστε το καλώδιο της πλακέτας της οθόνης αφής και το καλώδιο τροφοδοσίας του πλαισίου της οθόνης από τους συνδέσμους τους στη βάση της διάταξης της οθόνης.

- 4** Σημειώστε τη διαδρομή του καλωδίου δεδομένων της μονάδας οπτικού δίσκου, του καλωδίου της πλακέτας της λειτουργίας αφής, του καλωδίου του οπίσθιου φωτισμού της οθόνης, του καλωδίου του σκληρού δίσκου και του καλωδίου της πλακέτας των κουμπιών ρύθμισης και αφαιρέστε τα καλώδια από τους οδηγούς της διαδρομής τους επάνω στη βάση της διάταξης της οθόνης.

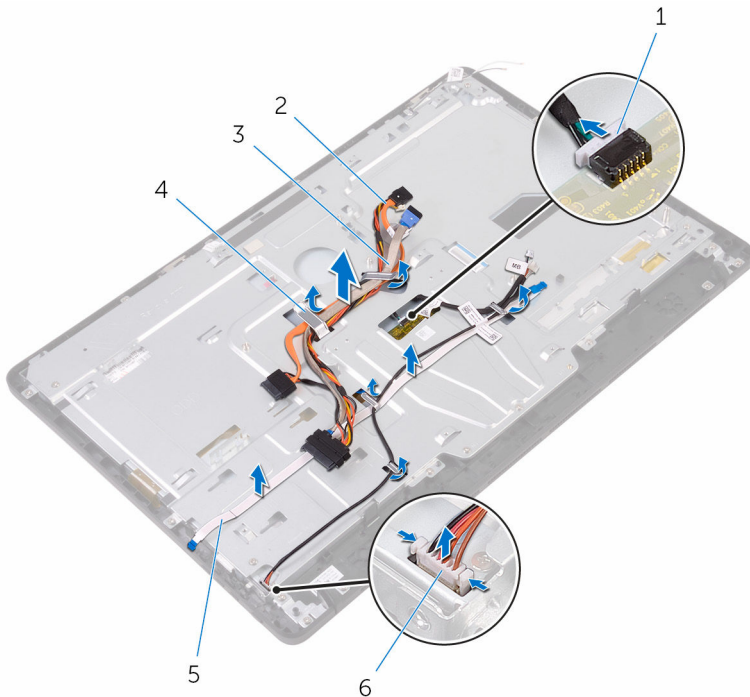

- | | | | |
|---|------------------------------------|---|--|
| 1 | καλώδιο πλακέτας οθόνης αφής | 2 | καλώδιο δεδομένων μονάδας οπτικού δίσκου |
| 3 | καλώδιο σκληρού δίσκου | 4 | οδηγός διαδρομής |
| 5 | καλώδιο πλακέτας κουμπιών ρύθμισης | 6 | καλώδιο τροφοδοσίας πλαισίου οθόνης |

- 5** Αφαιρέστε τις βίδες που συγκρατούν στη διάταξη της οθόνης τη βάση της.

6 Αποδεσμεύστε τη βάση της διάταξης της οθόνης από τις γλωττίδες της διάταξης.

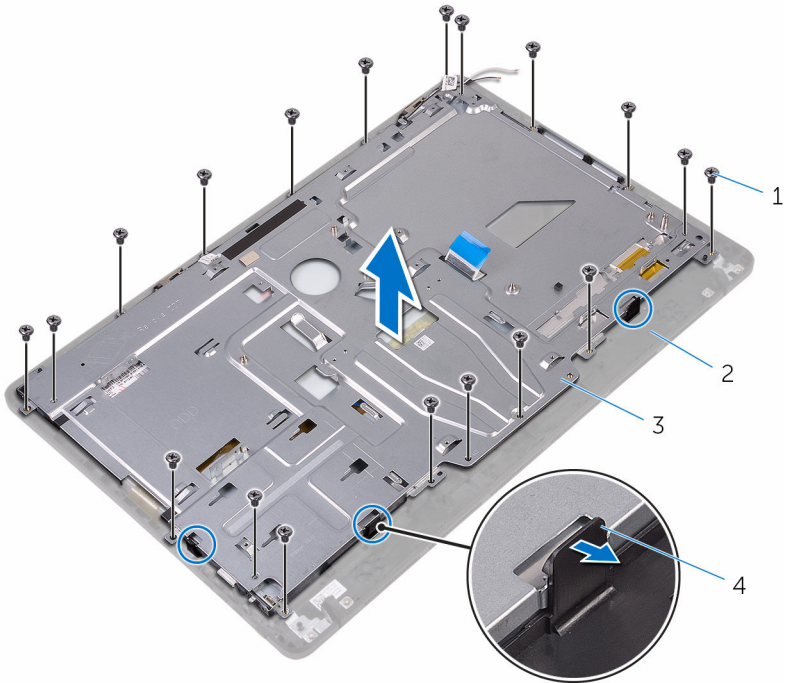

1 βίδες (19)

2 διάταξη οθόνης

3 βάση διάταξης οθόνης

4 γλωττίδες (3)

7 Σηκώστε τη βάση της διάταξης της οθόνης και αποσπάστε την από τη διάταξη.

8 Αφαιρέστε τα [λαστιχένια πόδια](#).

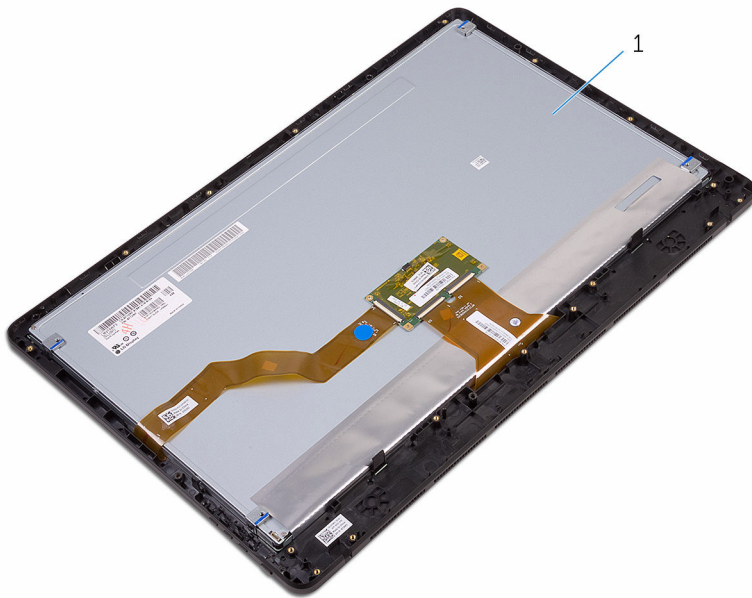

1 διάταξη οθόνης

Επανατοποθέτηση της διάταξης της οθόνης



ΠΡΟΕΙΔΟΠΟΙΗΣΗ: Προτού εκτελέσετε οποιαδήποτε εργασία στο εσωτερικό του υπολογιστή σας, διαβάστε τις πληροφορίες που παραλάβετε μαζί του και αφορούν για θέματα ασφάλειας και ακολουθήστε τα βήματα που περιγράφει η ενότητα [Πριν από την εκτέλεση εργασιών στο εσωτερικό του υπολογιστή σας](#). Μετά την εκτέλεση εργασιών στο εσωτερικό του υπολογιστή σας, ακολουθήστε τις οδηγίες που αναφέρει η ενότητα [Μετά την εκτέλεση εργασιών στο εσωτερικό του υπολογιστή σας](#). Για περισσότερες άριστες πρακτικές σε θέματα ασφάλειας, ανατρέξτε στην αρχική σελίδα του ιστοτόπου για τη συμμόρφωση προς τις κανονιστικές διατάξεις στη διεύθυνση www.dell.com/regulatory_compliance.

Διαδικασία

- 1 Επανατοποθετήστε τα [λαστιχένια πόδια](#).
- 2 Περάστε συρτά τις γλωττίδες στη διάταξη της οθόνης μέσα στις υποδοχές στη βάση της διάταξης της οθόνης.
- 3 Επανατοποθετήστε επάνω στη διάταξη της οθόνης τη βάση της.
- 4 Επανατοποθετήστε τις βίδες που συγκρατούν στη διάταξη της οθόνης τη βάση της.
- 5 Περάστε στη διαδρομή τους το καλώδιο δεδομένων της μονάδας οπτικού δίσκου, το καλώδιο της πλακέτας της λειτουργίας αφής, το καλώδιο του οπίσθιου φωτισμού της οθόνης, τα καλώδια του σκληρού δίσκου και το καλώδιο της πλακέτας των κουμπιών ρύθμισης μέσα από τους οδηγούς της διαδρομής τους επάνω στη βάση της διάταξης της οθόνης.
- 6 Συνδέστε το καλώδιο της πλακέτας της οθόνης αφής και το καλώδιο τροφοδοσίας του πλαισίου της οθόνης στους συνδέσμους τους στη βάση της διάταξης της οθόνης.
- 7 Ευθυγραμμίστε τις οπές για τις βίδες στο υποστήριγμα της βάσης στήριξης VESA με τις αντίστοιχες οπές στη βάση της διάταξης της οθόνης.
- 8 Επανατοποθετήστε τις βίδες που συγκρατούν το υποστήριγμα της βάσης στήριξης VESA στη βάση της διάταξης της οθόνης.

Μετέπειτα απαιτούμενες ενέργειες

- 1 Επανατοποθετήστε την [πλακέτα συστήματος](#).
- 2 Επανατοποθετήστε τα [ηχεία](#).
- 3 Επανατοποθετήστε την [ψύκτρα](#).
- 4 Επανατοποθετήστε τον [ανεμιστήρα](#).
- 5 Επανατοποθετήστε την [κάμερα](#).
- 6 Επανατοποθετήστε το [μικρόφωνο](#).
- 7 Επανατοποθετήστε την [πλακέτα των κουμπιών ρύθμισης](#).
- 8 Επανατοποθετήστε την [κάρτα ασύρματης επικοινωνίας](#).
- 9 Επανατοποθετήστε τη [μονάδα μνήμης](#).
- 10 Επανατοποθετήστε τη [θωράκιση της πλακέτας συστήματος](#).
- 11 Ακολουθήστε τη διαδικασία από το βήμα 3 έως το βήμα 6 που περιγράφονται στην ενότητα «[Επανατοποθέτηση του σκληρού δίσκου](#)».
- 12 Επανατοποθετήστε τη [μονάδα οπτικού δίσκου](#).
- 13 Επανατοποθετήστε το [πίσω κάλυμμα](#).
- 14 Επανατοποθετήστε τη [βάση](#).



Αφαίρεση του καλωδίου της οθόνης

⚠ ΠΡΟΕΙΔΟΠΟΙΗΣΗ: Προτού εκτελέσετε οποιαδήποτε εργασία στο εσωτερικό του υπολογιστή σας, διαβάστε τις πληροφορίες που παραλάβετε μαζί του και αφορούν για θέματα ασφάλειας και ακολουθήστε τα βήματα που περιγράφει η ενότητα [Πριν από την εκτέλεση εργασιών στο εσωτερικό του υπολογιστή σας](#). Μετά την εκτέλεση εργασιών στο εσωτερικό του υπολογιστή σας, ακολουθήστε τις οδηγίες που αναφέρει η ενότητα [Μετά την εκτέλεση εργασιών στο εσωτερικό του υπολογιστή σας](#). Για περισσότερες άριστες πρακτικές σε θέματα ασφάλειας, ανατρέξτε στην αρχική σελίδα του ιστοτόπου για τη συμμόρφωση προς τις κανονιστικές διατάξεις στη διεύθυνση www.dell.com/regulatory_compliance.

Προαπαιτούμενες ενέργειες

- 1 Αφαιρέστε τη [βάση](#).
- 2 Αφαιρέστε το [πίσω κάλυμμα](#).
- 3 Αφαιρέστε τη [μονάδα οπτικού δίσκου](#).
- 4 Ακολουθήστε τη διαδικασία από το βήμα 1 έως το βήμα 4 που περιγράφονται στην ενότητα «[Αφαίρεση του σκληρού δίσκου](#)».
- 5 Αφαιρέστε τη [θωράκιση της πλακέτας συστήματος](#).
- 6 Αφαιρέστε τη [μονάδα μνήμης](#).
- 7 Αφαιρέστε την [κάρτα ασύρματης επικοινωνίας](#).
- 8 Αφαιρέστε την [πλακέτα των κουμπιών ρύθμισης](#).
- 9 Αφαιρέστε το [μικρόφωνο](#).
- 10 Αφαιρέστε τον [ανεμιστήρα](#).
- 11 Αφαιρέστε την [ψύκτρα](#).
- 12 Αφαιρέστε τα [ηχεία](#).
- 13 Αφαιρέστε την [πλακέτα συστήματος](#).
- 14 Αφαιρέστε τη [διάταξη της οθόνης](#).

Διαδικασία

- 1 Ξεκολλήστε την ταινία που συγκρατεί το καλώδιο της οθόνης στη διάταξη της.
- 2 Πιέστε τους συνδετήρες και αποσυνδέστε το καλώδιο της οθόνης από τη διάταξη της.
- 3 Σηκώστε το καλώδιο της οθόνης και αφαιρέστε το από τη διάταξη της.

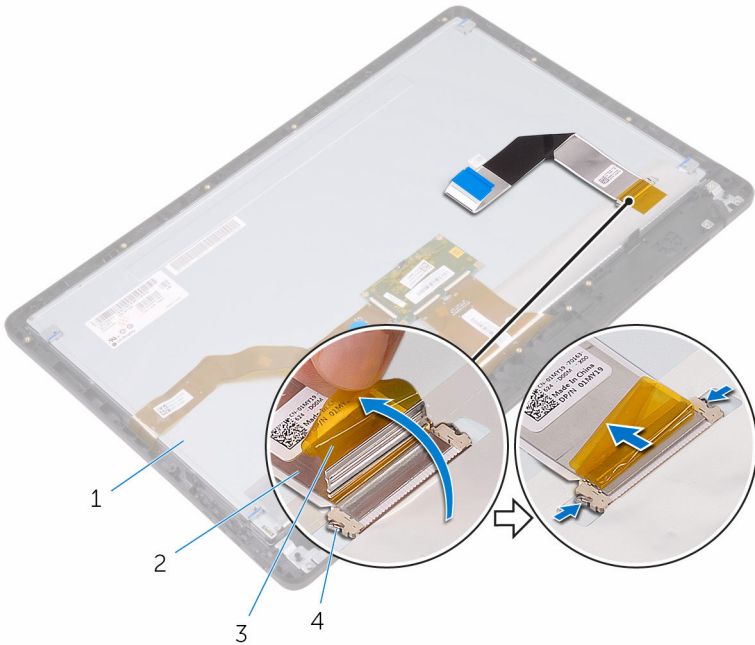

- | | | | |
|---|----------------|---|----------------|
| 1 | διάταξη οθόνης | 2 | καλώδιο οθόνης |
| 3 | ταινία | 4 | συνδετήρες (2) |

Επανατοποθέτηση του καλωδίου της οθόνης



ΠΡΟΕΙΔΟΠΟΙΗΣΗ: Προτού εκτελέσετε οποιαδήποτε εργασία στο εσωτερικό του υπολογιστή σας, διαβάστε τις πληροφορίες που παραλάβετε μαζί του και αφορούν για θέματα ασφάλειας και ακολουθήστε τα βήματα που περιγράφει η ενότητα [Πριν από την εκτέλεση εργασιών στο εσωτερικό του υπολογιστή σας](#). Μετά την εκτέλεση εργασιών στο εσωτερικό του υπολογιστή σας, ακολουθήστε τις οδηγίες που αναφέρει η ενότητα [Μετά την εκτέλεση εργασιών στο εσωτερικό του υπολογιστή σας](#). Για περισσότερες άριστες πρακτικές σε θέματα ασφάλειας, ανατρέξτε στην αρχική σελίδα του ιστοτόπου για τη συμμόρφωση προς τις κανονιστικές διατάξεις στη διεύθυνση www.dell.com/regulatory_compliance.

Διαδικασία

- 1 Συνδέστε το καλώδιο της οθόνης στη διάταξή της και κλείστε το μάνταλο για να στερεώσετε το καλώδιο.
- 2 Κολλήστε την ταινία που συγκρατεί το καλώδιο της οθόνης στη διάταξή της.

Μετέπειτα απαιτούμενες ενέργειες

- 1 Επανατοποθετήστε τη [διάταξη της οθόνης](#).
- 2 Επανατοποθετήστε την [πλακέτα συστήματος](#).
- 3 Επανατοποθετήστε τα [ηχεία](#).
- 4 Επανατοποθετήστε την [ψύκτρα](#).
- 5 Επανατοποθετήστε τον [ανεμιστήρα](#).
- 6 Επανατοποθετήστε το [μικρόφωνο](#).
- 7 Επανατοποθετήστε την [πλακέτα των κουμπιών ρύθμισης](#).
- 8 Επανατοποθετήστε την [κάρτα ασύρματης επικοινωνίας](#).
- 9 Επανατοποθετήστε τη [μονάδα μνήμης](#).
- 10 Επανατοποθετήστε τη [θωράκιση της πλακέτας συστήματος](#).
- 11 Ακολουθήστε τη διαδικασία από το βήμα 3 έως το βήμα 6 που περιγράφονται στην ενότητα «[Επανατοποθέτηση του σκληρού δίσκου](#)».

- 12 Επανατοποθετήστε τη [μονάδα οπτικού δίσκου](#).
- 13 Επανατοποθετήστε το [πίσω κάλυμμα](#).
- 14 Επανατοποθετήστε τη [βάση](#).



Αφαίρεση των λαστιχένιων ποδιών

 **ΠΡΟΕΙΔΟΠΟΙΗΣΗ:** Προτού εκτελέσετε οποιαδήποτε εργασία στο εσωτερικό του υπολογιστή σας, διαβάστε τις πληροφορίες που παραλάβετε μαζί του και αφορούν για θέματα ασφάλειας και ακολουθήστε τα βήματα που περιγράφει η ενότητα [Πριν από την εκτέλεση εργασιών στο εσωτερικό του υπολογιστή σας](#). Μετά την εκτέλεση εργασιών στο εσωτερικό του υπολογιστή σας, ακολουθήστε τις οδηγίες που αναφέρει η ενότητα [Μετά την εκτέλεση εργασιών στο εσωτερικό του υπολογιστή σας](#). Για περισσότερες άριστες πρακτικές σε θέματα ασφάλειας, ανατρέξτε στην αρχική σελίδα του ιστοτόπου για τη συμμόρφωση προς τις κανονιστικές διατάξεις στη διεύθυνση www.dell.com/regulatory_compliance.

Προαπαιτούμενες ενέργειες

- 1 Αφαιρέστε τη [βάση](#).
- 2 Αφαιρέστε το [πίσω κάλυμμα](#).
- 3 Αφαιρέστε τη [μονάδα οπτικού δίσκου](#).
- 4 Ακολουθήστε τη διαδικασία από το βήμα 1 έως το βήμα 4 που περιγράφονται στην ενότητα «[Αφαίρεση του σκληρού δίσκου](#)».
- 5 Αφαιρέστε τη [θωράκιση της πλακέτας συστήματος](#).
- 6 Αφαιρέστε τη [μονάδα μνήμης](#).
- 7 Αφαιρέστε την [κάρτα ασύρματης επικοινωνίας](#).
- 8 Αφαιρέστε την [πλακέτα των κουμπιών ρύθμισης](#).
- 9 Αφαιρέστε τον [ανεμιστήρα](#).
- 10 Αφαιρέστε την [ψύκτρα](#).
- 11 Αφαιρέστε τα [ηχεία](#).
- 12 Αφαιρέστε την [πλακέτα συστήματος](#).
- 13 Ακολουθήστε τη διαδικασία από το βήμα 1 έως το βήμα 7 που περιγράφονται στην ενότητα «[Αφαίρεση της διάταξης της οθόνης](#)».

Διαδικασία

- 1 Αφαιρέστε τις βίδες που συγκρατούν τα λαστιχένια πόδια στη στεφάνη συγκράτησης της οθόνης.
- 2 Σηκώστε τα λαστιχένια πόδια και αφαιρέστε τα από τη στεφάνη συγκράτησης της οθόνης.

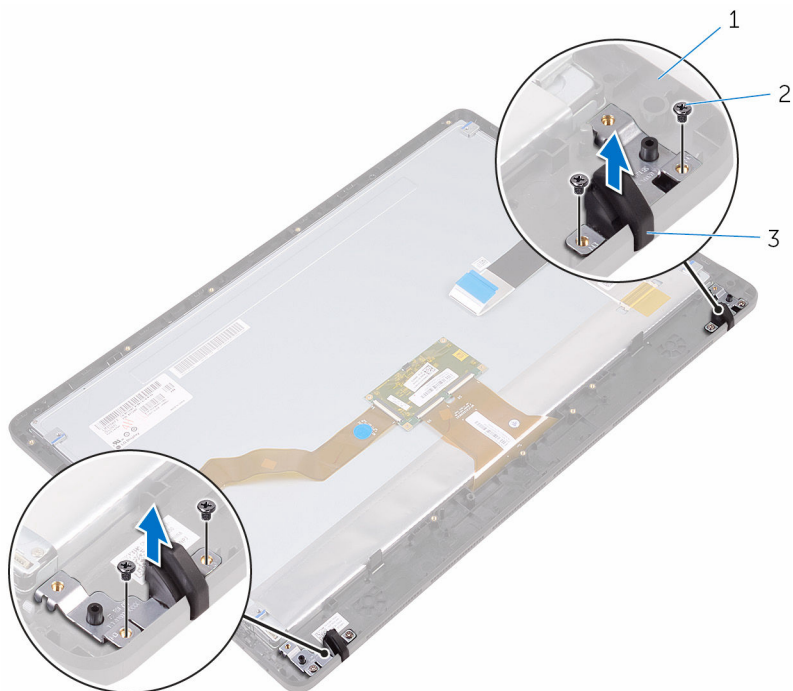

- | | | | |
|---|----------------------------|---|-----------|
| 1 | στεφάνη συγκράτησης οθόνης | 2 | βίδες (4) |
| 3 | λαστιχένια πόδια (2) | | |

Επανατοποθέτηση των λαστιχένιων ποδιών



ΠΡΟΕΙΔΟΠΟΙΗΣΗ: Προτού εκτελέσετε οποιαδήποτε εργασία στο εσωτερικό του υπολογιστή σας, διαβάστε τις πληροφορίες που παραλάβετε μαζί του και αφορούν για θέματα ασφάλειας και ακολουθήστε τα βήματα που περιγράφει η ενότητα [Πριν από την εκτέλεση εργασιών στο εσωτερικό του υπολογιστή σας](#). Μετά την εκτέλεση εργασιών στο εσωτερικό του υπολογιστή σας, ακολουθήστε τις οδηγίες που αναφέρει η ενότητα [Μετά την εκτέλεση εργασιών στο εσωτερικό του υπολογιστή σας](#). Για περισσότερες άριστες πρακτικές σε θέματα ασφάλειας, ανατρέξτε στην αρχική σελίδα του ιστοτόπου για τη συμμόρφωση προς τις κανονιστικές διατάξεις στη διεύθυνση www.dell.com/regulatory_compliance.

Διαδικασία

- 1 Ευθυγραμμίστε τις οπές για τις βίδες στα λαστιχένια πόδια με τις αντίστοιχες οπές στη στεφάνη συγκράτησης της οθόνης.
- 2 Επανατοποθετήστε τις βίδες που συγκρατούν τα λαστιχένια πόδια στη στεφάνη συγκράτησης της οθόνης.

Μετέπειτα απαιτούμενες ενέργειες

- 1 Ακολουθήστε τη διαδικασία από το βήμα 2 έως το βήμα 8 που περιγράφονται στην ενότητα «[Επανατοποθέτηση της διάταξης της οθόνης](#)».
- 2 Επανατοποθετήστε την [πλακέτα συστήματος](#).
- 3 Επανατοποθετήστε τα [ηχεία](#).
- 4 Επανατοποθετήστε την [ψύκτρα](#).
- 5 Επανατοποθετήστε τον [ανεμιστήρα](#).
- 6 Επανατοποθετήστε την [πλακέτα των κουμπιών ρύθμισης](#).
- 7 Επανατοποθετήστε την [κάρτα ασύρματης επικοινωνίας](#).
- 8 Επανατοποθετήστε τη [μονάδα μνήμης](#).
- 9 Επανατοποθετήστε τη [θωράκιση της πλακέτας συστήματος](#).

- 10** Ακολουθήστε τη διαδικασία από το βήμα 3 έως το βήμα 6 που περιγράφονται στην ενότητα «[Επανατοποθέτηση του σκληρού δίσκου](#)».
- 11** Επανατοποθετήστε τη [μονάδα οπτικού δίσκου](#).
- 12** Επανατοποθετήστε το [πίσω κάλυμμα](#).
- 13** Επανατοποθετήστε τη [βάση](#).



Πρόγραμμα ρύθμισης του BIOS

Επισκόπηση BIOS

 **ΠΡΟΣΟΧΗ:** Αν δεν είστε έμπειρος χρήστης υπολογιστή, μην αλλάξετε τις ρυθμίσεις στο πρόγραμμα ρύθμισης του BIOS. Ορισμένες αλλαγές ενδέχεται να επιφέρουν την εσφαλμένη λειτουργία του υπολογιστή σας.

 **ΣΗΜΕΙΩΣΗ:** Προτού αλλάξετε τις ρυθμίσεις στο πρόγραμμα ρύθμισης του BIOS, συνιστούμε να σημειώσετε τις πληροφορίες που θα βρείτε στην οθόνη για τη ρύθμιση του BIOS γιατί θα σας φανούν χρήσιμες στο μέλλον.

Χρησιμοποιήστε το πρόγραμμα ρύθμισης του BIOS:

- Για να βρείτε πληροφορίες όσον αφορά το υλισμικό που είναι εγκατεστημένο στον υπολογιστή σας, π.χ. το μέγεθος της RAM και του σκληρού δίσκου και ούτω καθεξής.
- Για να αλλάξετε τις πληροφορίες όσον αφορά τη διάρθρωση του συστήματος
- Για να καθορίσετε ή να αλλάξετε μια επιλογή που είναι επιλέξιμη από τον χρήστη, π.χ. τον κωδικό πρόσβασης χρήστη, τον τύπο του εγκατεστημένου σκληρού δίσκου, την ενεργοποίηση ή την απενεργοποίηση βασικών συσκευών και ούτω καθεξής.

Είσοδος στο πρόγραμμα ρύθμισης του BIOS

- 1 Ενεργοποιήστε (ή επανεκκινήστε) τον υπολογιστή σας.
- 2 Στη διάρκεια της διαδικασίας POST, όταν παρουσιαστεί το λογότυπο της DELL, περιμένετε ωστόσο εμφανιστεί η προτροπή για την εντολή F2 και ύστερα πιέστε αμέσως το πλήκτρο F2.

 **ΣΗΜΕΙΩΣΗ:** Η προτροπή για την εντολή F2 υποδεικνύει ότι το πληκτρολόγιο έχει τεθεί σε λειτουργία. Η εν λόγω προτροπή ενδέχεται να εμφανιστεί πολύ γρήγορα οπότε πρέπει να έχετε το νου σας για να πιέσετε αμέσως το πλήκτρο F2. Αν πιέσετε το πλήκτρο F2 προτού εμφανιστεί η προτροπή, δεν θα ισχύσει η εντολή. Αν περιμένετε πάρα πολλή ώρα και εμφανίζεται το λογότυπο του λειτουργικού συστήματος, συνεχίστε να περιμένετε ωστόσο δείτε την επιφάνεια εργασίας. Ύστερα απενεργοποιήστε τον υπολογιστή σας και προσπαθήστε ξανά.

Διαγραφή ξεχασμένων κωδικών πρόσβασης



ΠΡΟΕΙΔΟΠΟΙΗΣΗ: Προτού εκτελέσετε οποιαδήποτε εργασία στο εσωτερικό του υπολογιστή σας, διαβάστε τις πληροφορίες που παραλάβετε μαζί του και αφορούν για θέματα ασφάλειας και ακολουθήστε τα βήματα που περιγράφει η ενότητα [Πριν από την εκτέλεση εργασιών στο εσωτερικό του υπολογιστή σας](#). Μετά την εκτέλεση εργασιών στο εσωτερικό του υπολογιστή σας, ακολουθήστε τις οδηγίες που αναφέρει η ενότητα [Μετά την εκτέλεση εργασιών στο εσωτερικό του υπολογιστή σας](#). Για περισσότερες άριστες πρακτικές σε θέματα ασφάλειας, ανατρέξτε στην αρχική σελίδα του ιστοτόπου για τη συμμόρφωση προς τις κανονιστικές διατάξεις στη διεύθυνση www.dell.com/regulatory_compliance.

Προαπαιτούμενες ενέργειες

- 1 Αφαιρέστε τη [βάση](#).
- 2 Αφαιρέστε το [πίσω κάλυμμα](#).
- 3 Αφαιρέστε τη [θωράκιση της πλακέτας συστήματος](#).

Διαδικασία

- 1 Στην πλακέτα συστήματος εντοπίστε τον βραχυκυκλωτήρα επαναφοράς κωδικών πρόσβασης (PSWD).



ΣΗΜΕΙΩΣΗ: Αν χρειαστείτε περισσότερες πληροφορίες για τη θέση του βραχυκυκλωτήρα, ανατρέξτε στην ενότητα «[Εξαρτήματα πλακέτας συστήματος](#)».

- 2 Αφαιρέστε από τις ακίδες του βραχυκυκλωτήρα κωδικών πρόσβασης το βύσμα του.



- 3 Περιμένετε 5 δευτερόλεπτα και ύστερα επανατοποθετήστε το βύσμα του βραχυκυκλωτήρα στην αρχική του θέση.

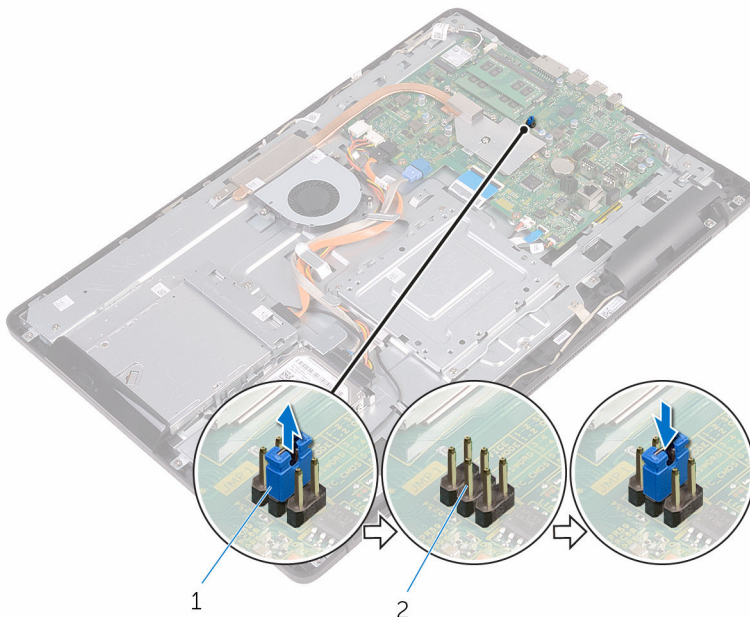

1 βύσμα βραχυκυκλωτήρα

2 ακίδες βραχυκυκλωτήρα κωδικών πρόσβασης

Μετάπειτα απαιτούμενες ενέργειες

- 1 Επανατοποθετήστε τη [θωράκιση της πλακέτας συστήματος](#).
- 2 Επανατοποθετήστε το [πίσω κάλυμμα](#).
- 3 Επανατοποθετήστε τη [βάση](#).

Απαλοιφή ρυθμίσεων CMOS



ΠΡΟΕΙΔΟΠΟΙΗΣΗ: Προτού εκτελέσετε οποιαδήποτε εργασία στο εσωτερικό του υπολογιστή σας, διαβάστε τις πληροφορίες που παραλάβετε μαζί του και αφορούν για θέματα ασφάλειας και ακολουθήστε τα βήματα που περιγράφει η ενότητα [Πριν από την εκτέλεση εργασιών στο εσωτερικό του υπολογιστή σας](#). Μετά την εκτέλεση εργασιών στο εσωτερικό του υπολογιστή σας, ακολουθήστε τις οδηγίες που αναφέρει η ενότητα [Μετά την εκτέλεση εργασιών στο εσωτερικό του υπολογιστή σας](#). Για περισσότερες άριστες πρακτικές σε θέματα ασφάλειας, ανατρέξτε στην αρχική σελίδα του ιστοτόπου για τη συμμόρφωση προς τις κανονιστικές διατάξεις στη διεύθυνση www.dell.com/regulatory_compliance.

Προαπαιτούμενες ενέργειες

- 1 Αφαιρέστε τη [βάση](#).
- 2 Αφαιρέστε το [πίσω κάλυμμα](#).
- 3 Αφαιρέστε τη [θωράκιση της πλακέτας συστήματος](#).

Διαδικασία

- 1 Στην πλακέτα συστήματος εντοπίστε τον βραχυκυκλωτήρα επαναφοράς του CMOS (RTCST).
- 2 Αφαιρέστε από τις ακίδες του βραχυκυκλωτήρα κωδικών πρόσβασης το βύσμα του και συνδέστε το στις ακίδες του βραχυκυκλωτήρα του CMOS.



- 3 Περιμένετε 5 δευτερόλεπτα και ύστερα επανατοποθετήστε το βύσμα του βραχυκυκλωτήρα στην αρχική του θέση.

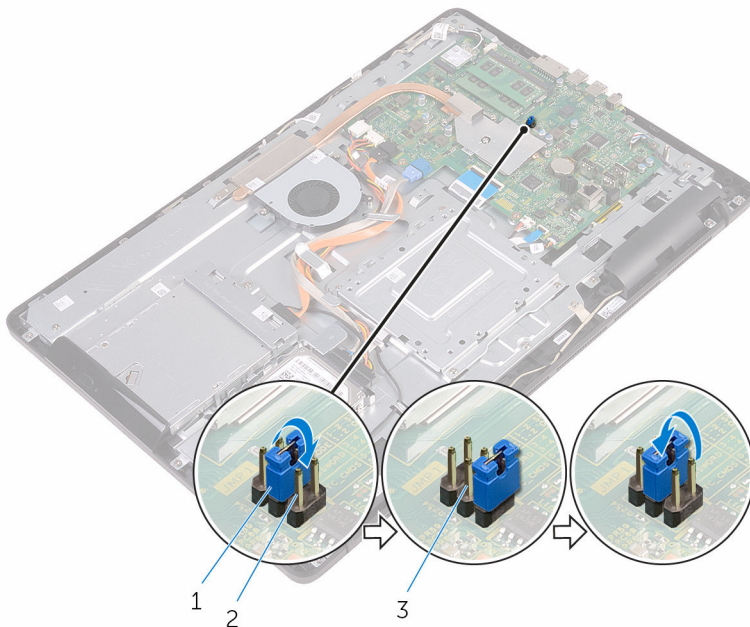

1 βύσμα βραχυκυκλωτήρα

2 ακίδες βραχυκυκλωτήρα CMOS

3 ακίδες βραχυκυκλωτήρα κωδικών πρόσβασης

Μετάπειτα απαιτούμενες ενέργειες

- 1 Επανατοποθετήστε τη [θωράκιση της πλακέτας συστήματος](#).
- 2 Επανατοποθετήστε το [πίσω κάλυμμα](#).
- 3 Επανατοποθετήστε τη [βάση](#).

Αναβάθμιση του BIOS

Όταν υπάρχει διαθέσιμη ενημερωμένη έκδοση ή όταν αντικαταστήσετε την πλακέτα συστήματος, ίσως χρειαστεί να αναβαθμίσετε (ενημερώσετε) το BIOS. Για την αναβάθμιση του BIOS:

- 1 Ενεργοποιήστε τον υπολογιστή σας.
- 2 Επισκεφτείτε την ιστοσελίδα www.dell.com/support.
- 3 Κάντε κλικ στην επιλογή **Product support (Υποστήριξη προϊόντων)**, πληκτρολογήστε την ετικέτα εξυπηρέτησης του υπολογιστή σας και ύστερα κάντε κλικ στην επιλογή **Submit (Υποβολή)**.



ΣΗΜΕΙΩΣΗ: Αν δεν έχετε την ετικέτα εξυπηρέτησης, χρησιμοποιήστε τη δυνατότητα αυτόματης ανάχνυσης ή περιηγηθείτε στα μοντέλα για να βρείτε το μοντέλο του υπολογιστή σας.

- 4 Κάντε κλικ στις επιλογές **Drivers & downloads** → **Find it myself** (Προγράμματα οδήγησης & στοιχεία λήψης > Θα το βρω μόνος/-η μου).
- 5 Επιλέξτε το λειτουργικό σύστημα που έχετε εγκατεστημένο στον υπολογιστή σας.
- 6 Προχωρήστε προς τα κάτω στη σελίδα με κύλιση και αναπτύξτε την επιλογή **BIOS**.
- 7 Κάντε κλικ στην επιλογή **Download (Λήψη)** ώστε να προχωρήσετε στη λήψη της πιο πρόσφατα ενημερωμένης έκδοσης του BIOS για τον υπολογιστή σας.
- 8 Αφού ολοκληρωθεί η λήψη, πλοηγηθείτε ως τον φάκελο όπου αποθηκεύσατε το αρχείο της ενημερωμένης έκδοσης του BIOS.
- 9 Κάντε διπλό κλικ στο εικονίδιο του αρχείου της ενημερωμένης έκδοσης του BIOS και ακολουθήστε τις οδηγίες που θα παρουσιαστούν στην οθόνη.

Διαγνωστικές λυχνίες συστήματος

Λυχνία κατάστασης τροφοδοσίας: Υποδεικνύει την κατάσταση της τροφοδοσίας.

Συνεχώς αναμμένη σε κεχριμπαρένιο χρώμα – Δεν είναι δυνατή η εκκίνηση του υπολογιστή από το λειτουργικό σύστημα. Αυτό υποδεικνύει αποτυχία του τροφοδοτικού ή κάποιας άλλης συσκευής.

Αναβοσβήνει σε κεχριμπαρένιο χρώμα – Δεν είναι δυνατή η εκκίνηση του υπολογιστή από το λειτουργικό σύστημα. Αυτό υποδεικνύει ότι το τροφοδοτικό λειτουργεί κανονικά, αλλά κάποια άλλη συσκευή έχει αποτύχει ή δεν είναι εγκατεστημένη όπως πρέπει.



ΣΗΜΕΙΩΣΗ: Δείτε τα μοτίβα της λυχνίας για να εξακριβώσετε ποια συσκευή έχει αποτύχει.

Σβηστή – Ο υπολογιστής είναι σε κατάσταση αδρανοποίησης ή είναι απενεργοποιημένος.

Η λυχνία για την κατάσταση της τροφοδοσίας αναβοσβήνει σε κεχριμπαρένιο χρώμα και ταυτόχρονα ακούγονται κωδικοί ηχητικού σήματος που υποδεικνύουν αποτυχίες.

Για παράδειγμα, η λυχνία για την κατάσταση της τροφοδοσίας αναβοσβήνει δύο φορές σε κεχριμπαρένιο χρώμα, ακολουθεί μια παύση και ύστερα αναβοσβήνει τρεις φορές σε λευκό χρώμα και ακολουθεί μια παύση. Αυτό το μοτίβο 3,3 συνεχίζεται ως την απενεργοποίηση του υπολογιστή και υποδεικνύει ότι δεν βρέθηκε το είδωλο αποκατάστασης.

Ο πίνακας που ακολουθεί παρουσιάζει διάφορα μοτίβα των λυχνιών και τι υποδεικνύουν:

Μοτίβο λυχνιών	Περιγραφή προβλήματος
1	Πλακέτα συστήματος: αποτυχία BIOS και ROM
2	Δεν ανιχνεύτηκε μνήμη ή RAM.
3	Σφάλμα πλακέτας συστήματος ή πλινθισυνόλου (chipset)
3,3	Το είδωλο αποκατάστασης δεν βρέθηκε.
3,4	Το είδωλο αποκατάστασης βρέθηκε, αλλά δεν είναι έγκυρο.
4	Αποτυχία μνήμης ή RAM

Μοτίβο λυχνιών	Περιγραφή προβλήματος
5	Αποτυχία μπαταρίας CMOS
6	Αποτυχία κάρτας γραφικών ή πλινθίου (chip)
7	Αποτυχία CPU
8	Αποτυχία LCD

Κατά την εκκίνηση ο υπολογιστής ενδέχεται να εκπέμψει σειρές ηχητικών σημάτων αν δεν είναι δυνατή η παρουσίαση των σφαλμάτων ή των προβλημάτων στην οθόνη. Οι επαναλαμβανόμενοι κωδικοί ηχητικού σήματος σας βοηθούν να αντιμετωπίσετε τα προβλήματα του υπολογιστή σας.

Λυχνία κατάστασης κάμερας: Υποδεικνύει αν χρησιμοποιείται η κάμερα.

- Συνεχώς αναμμένη σε λευκό χρώμα – Η κάμερα χρησιμοποιείται.
- Σβηστή – Η κάμερα δεν χρησιμοποιείται.



Λήψη βοήθειας και επικοινωνία με την Dell

Πόροι αυτοβοήθειας

Μπορείτε να βρείτε πληροφορίες και βοήθεια για τα προϊόντα και τις υπηρεσίες της Dell χρησιμοποιώντας τους εξής πόρους αυτοβοήθειας:

Πληροφορίες για προϊόντα και υπηρεσίες της Dell www.dell.com

Windows 8.1 και Windows 10

Εφαρμογή Dell Help & Support (Βοήθεια & υποστήριξη της Dell)



Windows 10

Εφαρμογή Get started (Γρήγορα αποτελέσματα)



Windows 8.1

Εφαρμογή Help + Tips (Βοήθεια και συμβουλές)



Πρόσβαση στη βοήθεια σε Windows 8, Windows 8.1 και Windows 10

Στο πεδίο αναζήτησης στα Windows πληκτρολογήστε τη φράση **Help and Support** (Βοήθεια και υποστήριξη) και πιάστε το πλήκτρο Enter.

Πρόσβαση στη βοήθεια σε Windows 7

Κάντε κλικ στις επιλογές **Start(Εναρξη) → Help and Support (Βοήθεια και υποστήριξη)**.

Διαδικτυακή βοήθεια για το λειτουργικό σύστημα

www.dell.com/support/windows
www.dell.com/support/linux

Πληροφορίες για την αντιμετώπιση προβλημάτων, εγχειρίδια χρήστη, οδηγίες ρύθμισης, προδιαγραφές προϊόντων, ιστολόγια τεχνικής βοήθειας, προγράμματα οδήγησης, ενημερωμένες εκδόσεις λογισμικό και ούτω καθεξής.

www.dell.com/support

Ενημερωθείτε για το λειτουργικό σας σύστημα, τη ρύθμιση και τη χρήση του υπολογιστή σας, τη δημιουργία αντιγράφων ασφαλείας, τα διαγνωστικά και ούτω καθεξής.

Ανατρέξτε στην ενότητα *Me and My Dell* (*Εγώ και η Dell μου*) στην ιστοσελίδα www.dell.com/support/manuals.

Επικοινωνία με την Dell

Αν θέλετε να επικοινωνήσετε με την Dell για θέματα πωλήσεων, τεχνικής υποστήριξης ή εξυπηρέτησης πελατών, ανατρέξτε στην ιστοσελίδα www.dell.com/contactdell.



ΣΗΜΕΙΩΣΗ: Η διαθεσιμότητα ποικίλλει ανά χώρα και προϊόν και ορισμένες υπηρεσίες ενδέχεται να μην είναι διαθέσιμες στη χώρα σας.



ΣΗΜΕΙΩΣΗ: Αν δεν έχετε ενεργή σύνδεση στο Ίντερνετ, μπορείτε να βρείτε τα στοιχεία επικοινωνίας στο τιμολόγιο αγοράς, στο δελτίο αποστολής, στον λογαριασμό σας ή στον κατάλογο προϊόντων της Dell.

